

L09
FORM NO. 769-03386C

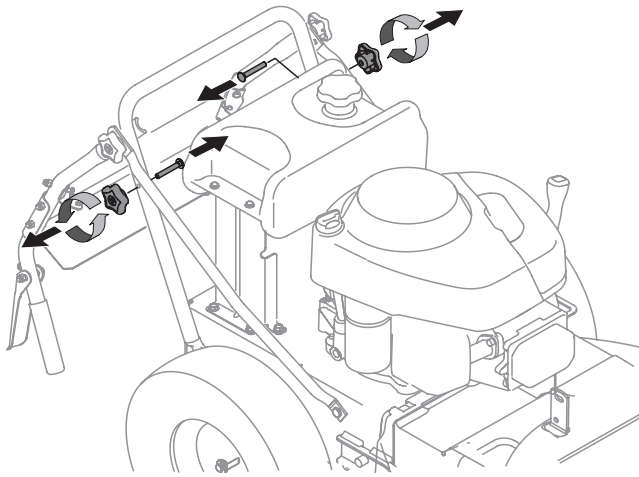

1



2

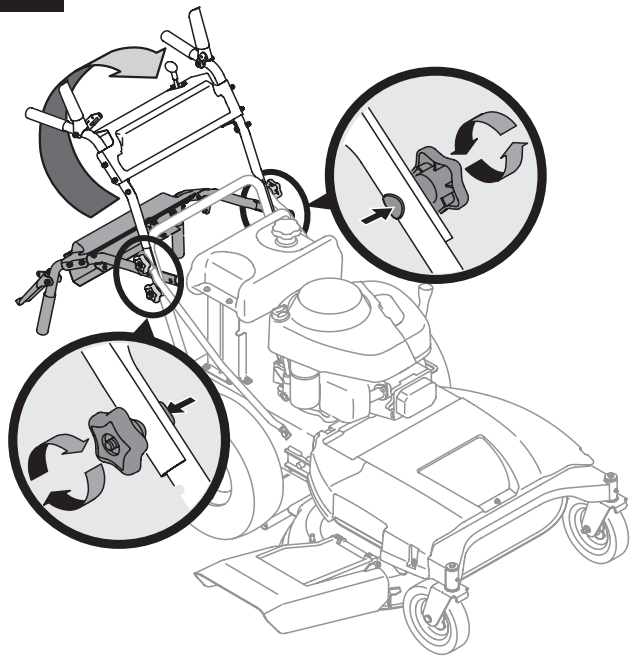

3

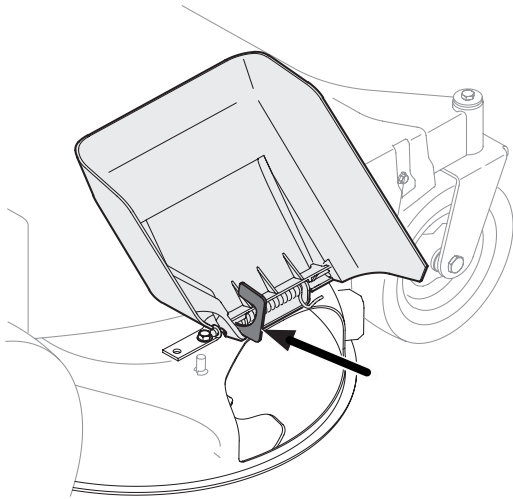

4

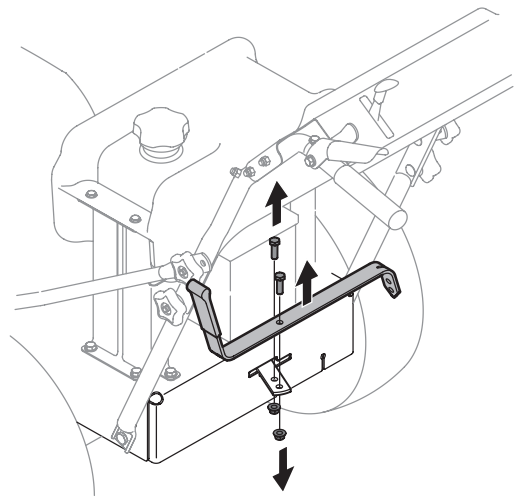

5

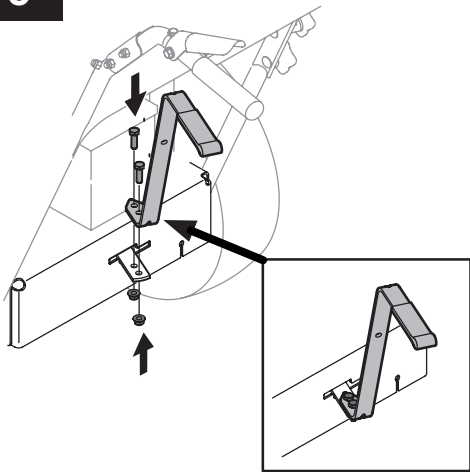

6a

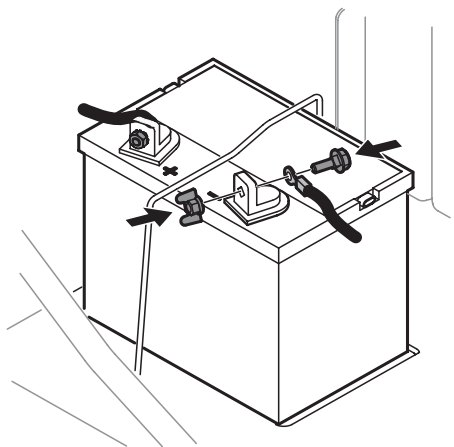

6b

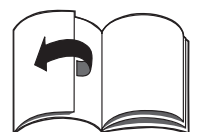
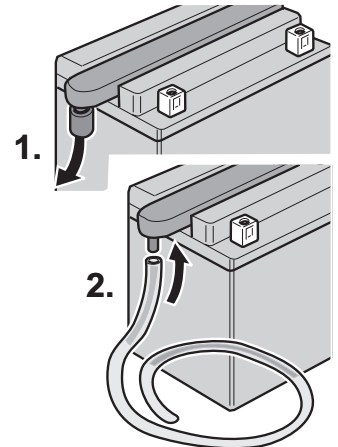

7

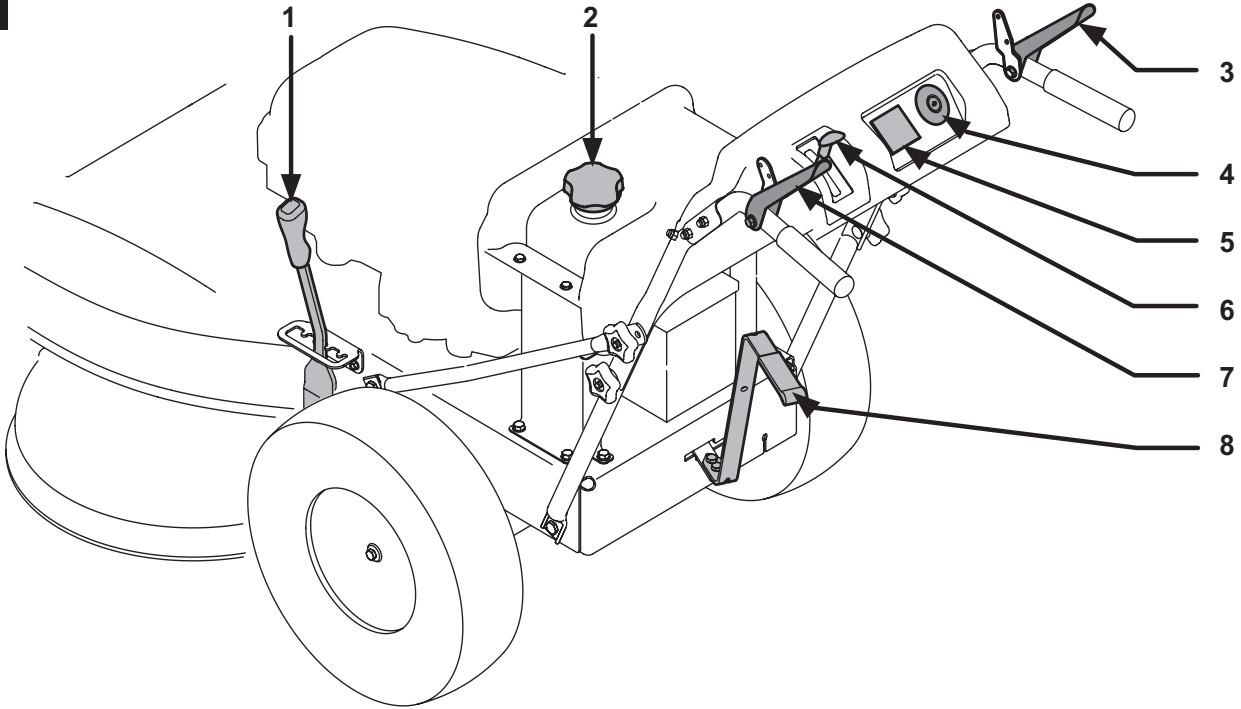

8

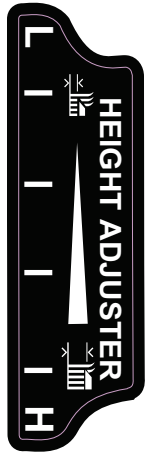

9

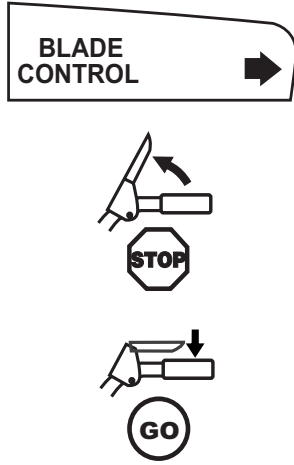

10

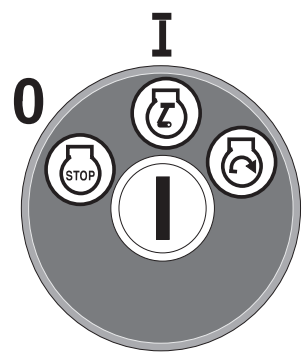

11

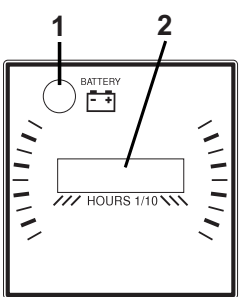

12a



12b



13

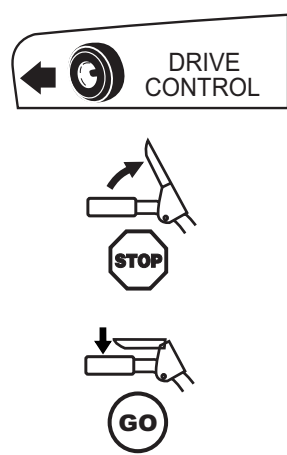

14



15

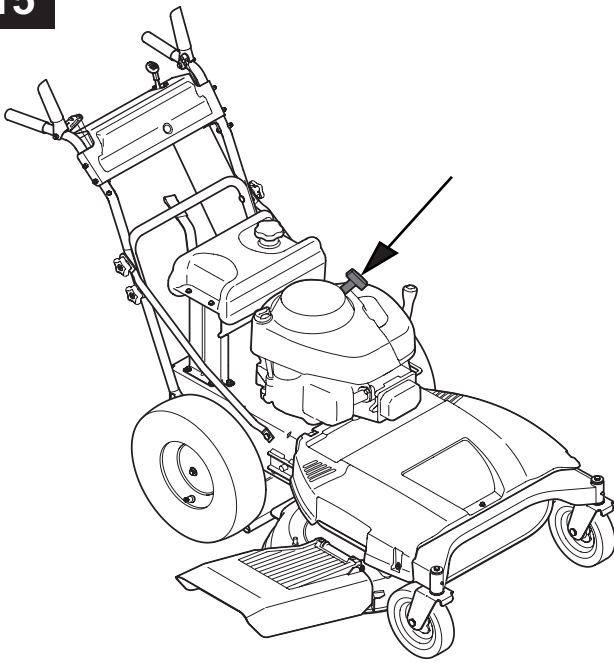

16

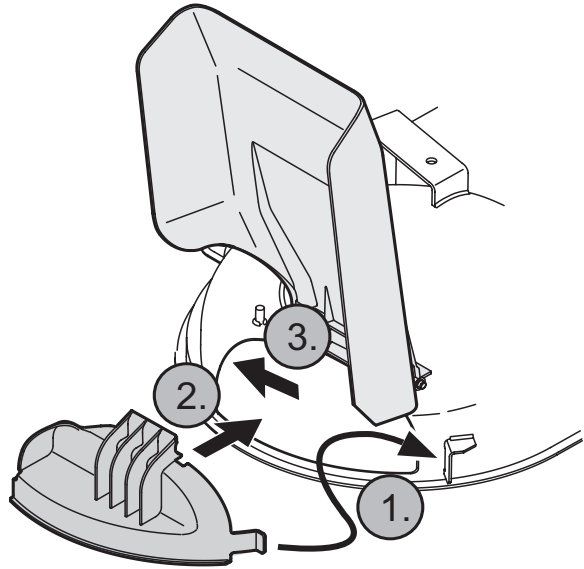

17

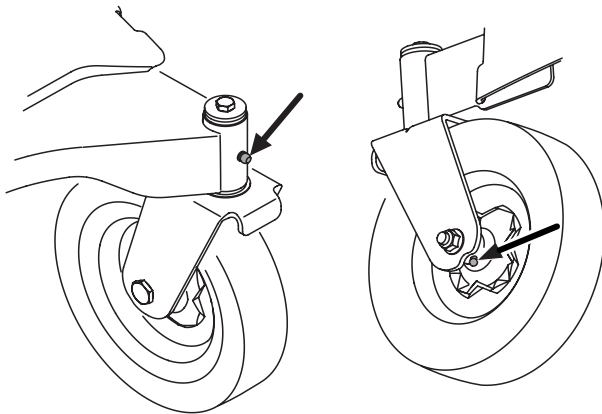

18

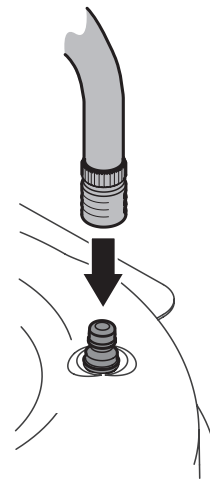



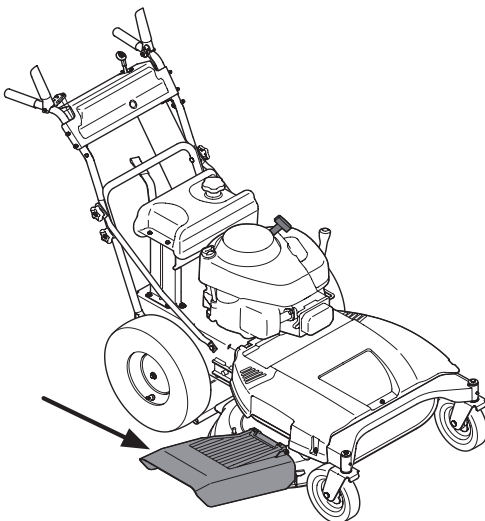



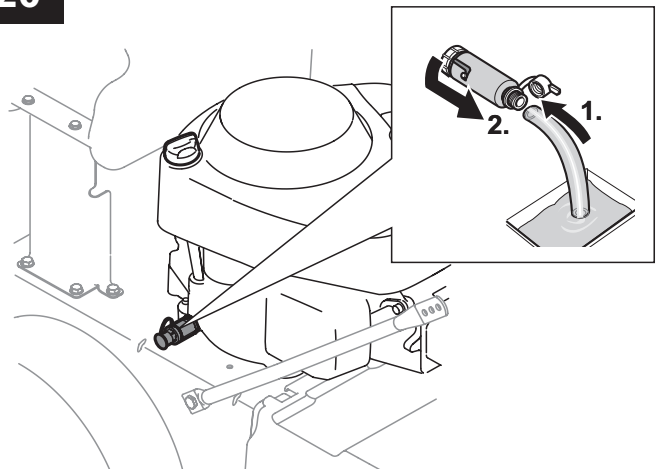



19



20





| | | |
|--|---|--|
| English (Original operating instructions) | → |  4 |
| Français (Notice d'instructions d'origine) | → |  14 |
| Deutsch (Originalbetriebsanleitung) | → |  25 |
| Nederlands (Originele gebruiksaanwijzing) | → |  35 |
| Español (Instrucciones de funcionamiento originales) | → |  45 |
| Dansk (Originale driftsvejledning) | → |  56 |
| Slovensko (Izvirno navodilo za obratovanje) | → |  66 |
| Hrvatski (Originalna uputa za rad) | → |  76 |
| Srpski (Originalno uputstvo za rad) | → |  86 |
| Polski (Oryginalna instrukcja obsługi) | → |  96 |

Contents

| | |
|--|----|
| For your safety | 4 |
| Assembling the appliance | 6 |
| Operating and display elements | 6 |
| Operating safety | 7 |
| Tips on lawn care | 10 |
| Transporting the appliance | 10 |
| Cleaning/servicing | 10 |
| Shutting down the unit | 11 |
| Warranty | 11 |
| Engine | 11 |
| Troubleshooting | 12 |

Information on rating plate

These details are very important for identifying your appliance when you order spare parts or contact our aftersales service. The rating plate is found near the engine. Enter all the details on your appliance's rating plate in the following fields.

| |
|-------|
| _____ |
| _____ |
| _____ |

This and other information on the unit can be found on the separate CE Declaration of Conformity which is a component of these operating instructions.

Illustrations



Fold out the illustrated pages at the start of the operating instructions.

For your safety

Use the appliance properly

This appliance is approved solely for use

- in accordance with the descriptions and safety instructions specified in this user's guide
- to mow the lawns of domestic and leisure gardens.

Using the appliance for any other purpose is considered incorrect and unapproved. The user is liable for all damage caused to third parties and their property.

Unauthorized modifications made to the mower rule out any liability on the part of the manufacturer for damage resulting therefrom.

Observe the safety and operating information

As the user of this unit, carefully read these operating instructions before using the unit for the first time.

Keep these instructions in a safe place for future reference. Never allow children or other persons to use the lawn mower who do not know the operating instructions.

If the appliance changes ownership, hand over the operating instructions.

General safety information

In this section you will find general information about safety. Warnings that apply specifically to individual parts of the appliance, functions or activities are shown at the corresponding point in this user's guide.

Before working with the appliance

Persons who use the unit must not be under the influence of intoxicants, e.g. alcohol, drugs or medication.

Persons younger than 16 years of age must not use this lawn mower – local regulations can determine the minimum age of the users.

Before you begin work, make that you are familiar with all attachments and operating controls as well as their functions.

Store fuel in approved receptacles only, and never near sources of heat, e.g. ovens, hot water tanks, etc. Fuel the appliance outdoors only.

Do not refill the fuel tank while the engine is running or if it is still hot.

Replace damaged exhausts, fuel tanks, or filler caps.

Before using the appliance,

- check that the grass catcher attachment (optional) functions and the discharge flap closes properly. Replace damaged, worn out or missing parts immediately.
- check for any wearing or damage to the cutters, fastening pins, and the whole cutter unit. All worn or damaged parts must be replaced in sets at a specialist workshop in order to rule out imbalances.

Spare parts must fulfil the requirements laid down by the manufacturer. You should therefore only use original spare parts or those which have been approved by the manufacturer. All repair work must be conducted exclusively at a specialised garage.

When working with the appliance

When working with or on the appliance you must wear protective clothing. This includes:

- safety shoes,
- trousers,
- tightly fitting clothing,
- protective goggles, etc.

All safety devices must be installed on the appliance, and they must be complete and in a fully functional condition.

Do not make any changes to the safety devices.

Operate the vehicle only when it is in good technical condition as stipulated and delivered by the manufacturer.

Keep away from naked flames, avoid creating sparks and do not smoke.

Before all work on this appliance

If the lawn mower has an engine, always turn off it off before doing any working on it (e.g. repair work and adjustments) and before transporting it (e.g. lifting or carrying) in order to avoid injury

- switch OFF the engine,
- remove the ignition key (if used),
- wait until all moving parts have come to a complete stop and the engine has cooled down,
- remove the spark plug connector on the engine in order to prevent the engine from accidentally being started.
- which takes into account additional safety information in the engine manual.

After working with the appliance

Never leave the unit without switching off the engine and – if used – without removing the ignition key (on the dashboard).

Safety devices

⚠ Danger

Never use a lawn mower if it has damaged safety devices or if there are no safety devices fitted.

Clutch lever for the cutter deck (3)

Figure 7

The cutter deck drive switches off if the user releases this clutch lever. There must be no attempt to circumvent this function, which is crucial for your personal safety.

Clutch lever for the travel drive (7)

Figure 7

The travel drive switches off if the user releases this clutch lever. There must be no attempt to circumvent this function, which is crucial for your personal safety.

Discharge flap

Figure 19

The discharge flap prevents injuries from the cutter deck or ejected solid objects. The unit may be operated with the discharge flap only.

Symbols on the appliance

On the appliance you will find various symbols on adhesive labels. These symbols are explained in the following:



Attention! Please read the operating instructions before putting lawn mower into operation!

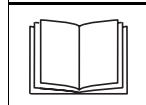

Keep third parties away from the danger area!



Before working on the cutting tools, remove the spark plug connector!

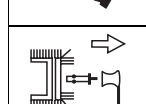

Keep fingers and feet away from the cutting tools! Switch off the lawn mower and remove the spark plug connector before adjusting, cleaning, or checking it.



Never put your hands and/or feet in the vicinity of rotating parts.



Risk of injury by losing your footing – do not work in wet or damp conditions.



Injury hazard due to grass or solid objects thrown out by mower.

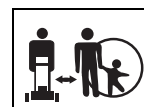

No person, especially children, or animals should be allowed to stand within the working area.



Working on steep slopes can be dangerous.



Attention! Risk of explosion.



Battery acid/ Risk of chemical burns.

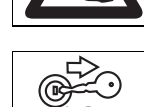

Before carrying out any work on the unit, remove the ignition key and follow the instructions in this manual.

Always keep these symbols on the appliance in a legible state.

Symbols used in this manual

The following symbols are used in this manual:

⚠ Danger

Draws your attention to sources of potential danger associated with the task you are undertaking at the time which constitute a danger to persons.

⚠ Caution

They refer to dangers which are connected with the described activity and which may result in damage to property.

i Note

This indicates important information and application tips.

Directions

Specified positions on the unit (e.g. on the left, on the right) are always seen from the driver's seat in the working direction of the unit.

i Note

Graphical representations may deviate in detail from the purchased unit.

i Disposal instructions

Dispose of packaging remnants, old units, etc., in accordance with local regulations.

Assembling the appliance

Attaching the steering handle

Figs. 1 and 2

- Align the steering handle and screw on tightly as illustrated in Figs. 1 and 2.

Remove transportation safety device from the discharge flap

Figure 3

- Remove safety plate or cable tie (depending on model). Discharge flap closes automatically.

Attaching the shift lever

Figs. 4 and 5

- Remove bolts and nuts (Fig. 4).
- Attach shift lever with bolts and nuts (Fig. 5).

Setting up the battery

(Only units which feature an electric starter)

Figure 6

⚠ Danger

Risk of poisoning and injury from battery acid

Wear safety glasses and protective gloves. Do not let battery acid come into contact with skin. If battery acid splashes you in the face or eyes, wash off immediately with cold water and consult a doctor.

If you accidentally swallow battery acid, drink a lot of water and consult a doctor immediately.

Store batteries out of the reach of children. Never tilt the battery, as battery acid may run out.

Hand in any remaining battery acid to your dealer or a disposal company.

⚠ Caution

Risk of fire, explosion and corrosion caused by battery acid and battery acid gases

Immediately clean any parts of the unit splashed with battery acid. Battery acid is corrosive.

Do not smoke, keep burning and hot objects away from the battery.

Charge batteries in well ventilated and dry rooms only. Possible short-circuit when working on the battery.

Do not place any tools or metal objects on the battery.

If a “maintenance-free/sealed” battery is supplied (Type 1)

(Battery without sealing plugs)

The battery is filled with battery acid and sealed at the factory. But even a “maintenance-free” battery needs servicing to ensure it has a certain service life.

- Keep the battery clean.
- Avoid tilting the battery. Electrolyte liquid will run out of even a “sealed” battery if it is tilted.

If an unfilled battery is supplied (Type 2)

(Battery with sealing plugs)

- Remove sealing plugs from the battery cells.
- Slowly fill each cell with battery acid until 1 cm below the filling orifice.
- Leave battery for 30 minutes to allow the lead to absorb the battery acid.
- Check the acid level and, if required, top up the battery acid.
- Before using the battery for the first time, charge for 2 to 6 hours with a battery charger (maximum charging current 12 volts/6 amps). After charging the battery, first pull out the battery charger plug, then remove the battery (see also operating instructions for the battery charger).

- Attach sealing plugs to the battery cells.
- Install battery in the unit.
- Remove blind plug from the battery vent. Connect vent hose and guide downwards in the unit. Ensure there is no obstruction! (Figure 6b)
- First connect the red cable (+), then the black cable (-).
- Top up the battery with distilled water only (check every 2 months).
- Keep the battery clean.

⚠ Caution

Observe the installation sequence when disconnecting and connecting the battery.

Installation:

- First connect the red cable (+/positive terminal), then the black cable (-/negative terminal).

Removal:

- First disconnect the black cable (+/negative terminal), then the red cable (-/positive terminal).

Operating and display elements

⚠ Caution

Damage to the lawn mower.

The functions of the operating and display elements are described beforehand. Do not perform any functions yet!

i Note:

The operating and control elements of the engine are described in the engine manual.

Figure 7

- 1 Cutting height adjustment lever
- 2 Fuel tank
- 3 Clutch lever for cutter deck
- 4 Ignition lock (depending on model)
- 5 Combination display (depending on model)
- 6 Throttle/choke
- 7 Clutch lever for travel drive
- 8 Shift lever

Cutting height adjustment lever (1)

Figs. 7 and 8

Highest cutting height – cutter deck at top = lever on “H”

Lowest cutting height – cutter deck at bottom = lever on “L”

Fuel tank (2)

Figure 7

Is used to hold the fuel.

Clutch lever for the cutter deck (3)

Figs. 7 and 9

Is used to switch the cutter deck on/off.

Switching on: press the lock forwards and hold in place, then depress the lever and hold in place .

Switching off: Release lever .

Ignition lock (4)

(only lawn mower with electric starter)

Figure 10

Start: Turn key to the right  until the engine is running, then release.

Key is on /I.

Stop = key to /0.

Combination display (optional)

(only lawn mower with electric starter)

Figure 11

The combination display may consist of the following elements depending on the model:

Battery charge display (1):

If the indicator lamp is lit while the engine is running, the battery is not adequately charged. If required, contact a workshop.

Operating hours counter (2):

Indicates the operating hours in hours and $\frac{1}{10}$ hours on the display.

Note:

- When the ignition is switched on, the battery voltage is indicated briefly and then switches to the

operating hours. Operating hours are always counted except when the ignition key is on “Stop” or has been removed.

- Every 50 operating hours (depending on model) the change oil display “CHG/OIL” is indicated for 5 minutes. This message is indicated for the next 2 operating hours. For oil change intervals see engine manual.

Throttle/choke (6)

Throttle

Figure 12b

Adjust engine speed steplessly.

Fast engine speed = .

Slow engine speed = .

Stop engine = “Stop”

Choke (depending on model)

Figure 12a and 12b

To start a cold engine, pull the choke (12a) or set the throttle to position  (12b).

Clutch lever for travel drive (7)

Figs. 7 and 13

Is used to switch the travel drive on/off (when forward/reverse gear engaged).

Switching on: Depress lever and hold in position .

Switching off: Release lever .

Shift lever (8)

Figs. 7 and 14

Select direction of travel and speed.

Forwards: Gears 1–4 for forward travel

Neutral (N): Idling

Reverse (R): Reverse travel

Pull-starter handle

Figure 15

Is used to start the engine in units which have no electric starter.

Note:

Can also be used to start units which feature an electric starter. First set the ignition key to position .

Operating safety

Also follow the instructions in the engine handbook.

Danger Accident

- No person, especially children, and/or animals should be allowed to stand close to the mower while it is in use. Risk of injury due to ejected stones or other objects.

Falling over

- Operate the vehicle at walking speed only.
- Be particularly careful when mowing in reverse and pulling the appliance towards you.
- When mowing on steep slopes, there is a risk of the mower tipping over and you could be injured as a result. Mow crossways to the slope, never upwards and downwards. Do not mow on inclines greater than 20 %.
- Be particularly careful when changing the direction and always pay attention to a good position.
- Mowing along perimeters involves a risk of injury. Mowing near edges, hedges, or steep inclines is dangerous. Keep a safe distance from perimeters when mowing.
- If the ground is wet the mower could slip due to reduced traction and overturn. Mow only when the grass is dry.
- Work only by daylight or in good artificial lighting.

Injury

- Always maintain a safe distance from the rotating tool by means of the steering handle.
- Never place your hands, feet, or other parts of the body near rotating parts.
- Turn off the engine and wait until the blade has stopped:
 - before tilting the lawn mower,
 - for transporting over surfaces other than grass.

- Switch off the engine and prevent the engine from being started unintentionally, remove ignition key (if used) and remove spark-plug terminal,
 - before you clear the ejector of blockages and other hindrances;
 - before you check, clean, or configure the lawn mower or perform any work on it;
 - immediately after a foreign object is hit. Check the appliance for damage, and have any damage repaired at a specialised garage;
 - immediately after the appliance starts to vibrate with unusual violence and before you check the appliance.
 - Never lift or carry the appliance when the engine is running.
 - Check the surface on which the appliance is to be used and remove all objects that the appliance can take up and fling out.
 - If the cutting tool hits a foreign object (e.g. stone) or if the machine starts vibrating violently: stop the engine immediately. Check the appliance for damage, and have any damage repaired at a specialised garage.
 - If rotary mowing, never stand in front of the ejector chute openings.
- Lawn mowers with grass catchers:
- If you remove the grass catcher, you or other persons might get injured due to ejected, mowed materials or foreign bodies. Never empty the grass sack while the engine is running. Switch off the appliance.
 - While the engine is running or hot, do not check, inspect or service/adjust the unit.

- Fill with fuel only when the engine has been switched OFF and has cooled down. Keep away from naked flames, avoid creating sparks and do not smoke. Fuel the appliance outdoors only.
- Do not start the engine when fuel has spilt. Remove the appliance from the surface soiled with fuel and wait until the fuel vapours have evaporated.
- To avoid fire hazard, please keep the following parts free of grass and escaping oil:
 - engine
 - exhaust
 - batteries/storage batteries
 - petrol tank.

Tripping over

- Operate the vehicle at walking speed only.

Caution

Damage to the lawn mower

- Stones, scattered branches, and similar objects can damage the machine and impair its correct operation. Remove all objects from the appliance's path before every use.
- Operate the appliance only when it is in good technical condition. Subject the appliance to a thorough visual check before using it. In particular, check the safety devices, controls and threaded connections for damage and secure attachment. Replace damaged parts before operating the unit.

Operating times

Comply with the national/municipal regulations concerning the times when the mower may be used (if required, contact your local authority).

Filling with petrol and checking oil level

Note

The engine has already been filled with oil at the factory – please check the oil level and, if required, top up.

- Fill petrol tank with regular unleaded petrol.
- Fill fuel tank up to max. 2.5 cm below the lower edge of the inlet nozzle.
- Close fuel tank tightly.
- Check the oil level. The oil level must be between the “Full/Max.” and “Add/Min.” mark (see also engine manual).

Checking tyre pressure

Note

For production reasons the tyre pressure may be higher than required, therefore:

- Inflate all tyres equally to a pressure of approx. 1.3 bar.

Starting the engine



Danger

To prevent injury:

- do not start the engine when you are standing in front of the ejector,
- keep hands and feet well away from the cutting blade,
- never place your hands, feet, or other parts of the body near rotating parts; always keep away from the ejector.

Before starting the engine, disengage the clutches for all cutters and drives.

Do not tip the appliance when starting. Keep the appliance on an even surface with little or the shortest possible grass.



- Open fuel cock (if one is available please see engine operating instructions).
- Release clutch lever for travel drive and cutter deck
- Set shift lever to position “N”.
- Set throttle to .
- If the engine is cold, pull the choke or set the throttle to .

Appliances without electric starter:

- Stand on the left side of the unit and ensure that there is an adequate distance between your feet and the cutter deck.

- Slowly pull the starter cable grip until you feel resistance, and then pull quickly and strongly. Do not let the starter cable grip snap back, but let it return slowly

For appliances with electric starter:

- Stand behind the unit.
- Turn ignition key to  until the engine is running (start attempt max. 5 seconds, wait 10 seconds before the next attempt).
- When the engine is running, set the ignition key to /1.

Note:

If units feature an electric starter, the engine (depending on model) can also be started manually with the pull-starter handle. First set the ignition key to position /1.

When the engine is running:

- Slowly push back the choke and set the throttle to the middle position until the engine is running quietly.

Note:

For mowing set the throttle to full speed.

Stopping the engine

- Set the throttle to the middle position.
- Leave the engine running for approx. 20 seconds
- Slowly move throttle to the "Stop" position or turn the ignition key (depending on model) to /0.

Note:

- Before leaving the unit, always remove the ignition key (depending on model) and the spark-plug terminal from the engine.
- If you need more information about operating the engine, please refer to the engine manual.

Driving

Danger

Be particularly careful when:

- Reversing,
- Starting up in 3rd or 4th gear – slowly depress the clutch lever for the travel drive in order to switch on the wheel drive.

Caution

The unit must be at a standstill before the direction of travel or gear is changed.

- Start engine (see "Starting the engine").
- Set shift lever to the required position.
- Set throttle to the required position.
- Slowly depress clutch lever for the travel drive, the unit starts moving.

Stopping the unit

- Release clutch lever for the travel drive, the unit stops.

Changing direction of travel and speed

Caution

The unit must be at a standstill before the direction of travel or gear is changed.

- Release clutch lever for the travel drive to stop the unit.
- Set shift lever to the required position.

Mowing

Danger

Always switch off the cutter deck before reversing.

- Start engine (see "Starting the engine")
- Set throttle to  to ensure adequate power output.
- Set cutting height adjustment lever to the required position.
- Set shift lever to the required position
- Actuate clutch lever for the cutter deck, the cutter deck runs.

- Slowly depress clutch lever for the travel drive, the unit starts moving and mowing.

General

When adjusting the cutting height and travel speed, ensure that the unit is not overloaded.

Depending on the length, type and wetness of the clippings, the cutting height and driving speed must be adjusted to ensure that the clippings can be collected without difficulty with a grass catcher attachment.

If blockages occur, reduce the driving speed and increase the cutting height.

Switching off the unit

- Release clutch lever for cutter deck and travel drive.
- Raise the cutter deck.
- Stopping the engine.
- Set shift lever to position "N".
- Remove the ignition key (if used).

Pushing the unit

- Set shift lever to position "N".
- Depress clutch lever for travel drive and push the unit.

Switching the unit to mulching

Attach the mulcher (optional).

Figure 16

Risk of injury

First switch off the engine, remove the ignition key (depending on model) and spark-plug terminal.

- Lift the ejection flap.
- Push retaining plate on the right side into the holder on the unit (1).
- Press mulch key into the discharge opening (2).
- Push mulch key in the discharge opening to the rear until the mulch key is securely attached (3).
- Lower discharge flap.

Note:

Mulcher is removed in reverse sequence. Follow the instructions for mulching in the section entitled "Tips for looking after your lawn".

Tips on lawn care

Here are some tips to help you keep your lawn looking healthy and ensure uniform growth.

Mowing

Lawns consist of various grass types. Frequent mowing promotes the growth of grass, resulting in strong roots and a firm sward. If you seldom cut the grass, you will enhance the development of high-growing types of grass and other weeds, such as clover, daisies).

The normal height of a lawn is approx. 4–5 cm. The grass should only be cut back by $\frac{1}{3}$ rd of the overall height at any one time, 7–8 cm to normal height. Try not to cut the grass shorter than 4 cm, otherwise the lawn will suffer during dry periods. If the grass has grown particularly high (for example, during a holiday period), cut it back to its normal height in several stages.

Mulching (using the accessories)

The grass is cut into small pieces (approx. 1 cm) and left to lie on the lawn. The lawn therefore retains a lot of nutrients.

For an optimum result always keep the lawn short, see also the section entitled “Mowing”.

Observe the following when mulching:

- Do not mow wet grass.
- Never mow more than 2 cm.
- Mow slowly.
- Use the maximum engine speed.
- Clean the cutters regularly.

Transporting the appliance

Drive the unit only short distances when changing location. Transport the unit on a vehicle over greater distances.

Note: The unit does not have MOT approval according to the Highway Code.

Short distances

Danger

Objects may be caught and ejected by the rotating cutter deck and cause injury and/or damage.

- Switch off the cutter deck before driving the unit.

Long distances

Caution

Damage in transit

The means of transport (e.g. transport vehicle, loading ramp, etc.) must be used as intended (see respective operating instructions). During transportation the unit must be secured against slipping.

Spilt fuel pollutes the environment

The appliance must not be tilted when it is transported.

- Provide a transport vehicle.
- Attach a loading ramp to the transport vehicle.
- Manually push the unit in neutral onto the loading area.
- Secure the unit against slipping.

Cleaning/servicing

Danger

Risk of injury from engine being started unintentionally

Protect yourself from injury. Before all work on this appliance

- *Switch off engine,*
- *Remove the ignition key (if used),*
- *Wait until all moving parts have come to a standstill; the engine must have cooled down,*
- *remove the spark plug connector on the engine in order to prevent the engine from accidentally being started.*

Cleaning

Cleaning the unit

Caution

Do not clean the unit with a high-pressure cleaner.

- If possible, clean the unit directly after mowing.
- Park the unit on firm and level ground.

Cleaning the cutter deck

Danger

Risk of injury from sharp cutters

Wear protective gloves.

If units feature several cutters, the movement of one cutter may cause the other cutters to rotate. Exercise caution when cleaning the cutters.

Caution

Engine damage

Do not tilt the unit more than 30°.

Fuel may run into the combustion chamber and damage the engine.

- Completely raise the cutter deck.
- Clean the cutting compartment with a scrubbing brush, hand brush or cloth.

Cutter deck with cleaning nozzle (optional)

Figure 18

Park the unit on flat ground free of debris, stones, etc.

1. Attach a water hose to the cleaning nozzle with a standard quick-release coupling.
2. Start the engine.
3. Switch on the mower deck for several minutes.
4. Switch of the mower deck and engine.
5. Remove the water hose.

Repeat steps 1–5 on the second cleaning nozzle (if fitted).

At the end of the cleaning process (steps 1–5):

- Start the engine and switch on the mower deck for several minutes in order to dry the mower deck.

Cleaning the grass sack

(only in the case of lawn mowers with grass catchers)

The easiest time to clean the grass catcher is immediately after mowing.

- Detach and empty the grass sack.

- The grass sack can be cleaned by means of a powerful jet of water from a garden hose.
- Allow the grass sack to dry out thoroughly before using it again.

Servicing

Please observe the maintenance instructions in the engine manual. At the end of the grass-cutting season, have the appliance checked and serviced in a specialist workshop.



Caution

Engine oil is hazardous to the environment

After changing the oil, take the waste oil to a waste oil collecting point or to a waste disposal company.

Batteries are hazardous to the environment

Do not throw used batteries into the household refuse. Hand in any used batteries to your dealer or a disposal company. Remove the battery before scrapping the unit.



Note

Observe the inspection and maintenance intervals in the engine manual.

After 2 operating hours

- First engine oil change. For subsequent intervals see engine manual. Use oil channel or quick oil drain (Fig. 20) (optional) to drain the oil.

Every 25 operating hours

- Lubricate all rotating and bearing points (operating lever, height adjustment of the cutter deck, etc.) with several drops of light oil.

Every 2 months

- Type 2 only: Top up battery cells with distilled water up to 1 cm below the filling orifice.
- Inflate tyres according to the specifications on the tyre walls. If tyres have no specifications on the tyre walls, inflate to a pressure of 1.3 bar.

Every 50 operating hours

Figure 17

- Using a grease gun, lubricate mower deck wheels via the grease nipples on the wheel attachments and the wheel bearings with a multi-purpose grease.

If required

Charge the battery:

If you are not using the unit for a prolonged period, it is recommended to take the battery out of the unit and charge it before storage, as well as every 2 months during storage, and before starting up the unit again.



Note:

Follow the instructions in the operating manual for your battery charger.

Replace fuses:

- Replace defective fuses only with ones of an equal strength.

Once a season

- Lubricate all rotating and bearing points (operating lever, height adjustment of the cutter deck, etc.) with several drops of light oil.
- Clean spark plug and set electrode gap or change spark plug, see engine manual.
- Have a repair shop lubricate the rear wheel axles with special grease (water-repellent).
- Have a repair shop sharpen or replace cutters.

Shutting down the unit



Caution

Damage to mower materials

Keep the mower only in clean and dry rooms when the engine is cold. During prolonged storage, e.g. in winter, ensure that the unit is protected against rust.

At the end of the season or when the vehicle will not be used for longer than a month:

- Clean the unit and grass catcher attachment.
- To protect all metal parts against rust, wipe them with an oily rag or spray them with spray oil.
- Charge battery with a battery charger.
- When shutting down the unit for the winter, remove the battery, charge it and store in a dry/cool location (protected from frost). Charge the battery every 4–6 weeks as well as before re-installing it.
- Drain fuel (outdoors only) and shut down the engine as described in the engine manual.
- Inflate tyres according to the specifications on the tyre walls. If tyres have no specifications on the tyre walls, inflate to a pressure of 1.3 bar.
- Store the unit in a clean, dry room.

Warranty

The warranty regulations issued by our company or the importer are valid in all countries.

As part of the warranty, we remedy malfunctions on your appliance free of charge provided that this malfunction is caused by a material or manufacturing defect. In the event of a warranty claim, please turn to your dealer or the nearest branch office.

Engine

The engine manufacturer is liable for all engine-related problems with regard to power, power measurement, technical specifications, warranty and service. Information can be found in the owner's/user's handbook supplied separately by the engine manufacturer.

Troubleshooting

Danger



Risk of injury from engine being started unintentionally

Protect yourself from injury.

Before all work on this appliance

- Switch off engine,
- Remove the ignition key (if used),
- Wait until all moving parts have come to a standstill; the engine must have cooled down,
- Remove spark-plug terminal from the engine to prevent the engine from being started unintentionally.

Faults which occur while you are using your unit often have simple causes which you should know and may be able to rectify yourself. If in doubt, your repair shop will be happy to help you.

| Problem | Possible cause(s) | Remedy |
|---|---|---|
| Starter cable cannot be pulled. | Engine defective. | specialist garage |
| Engine does not start. | Throttle is not in the right position. | Set throttle to position  or CHOKE (if the engine is cold). Set throttle to  /max position or START (if the engine is warm). |
| | Choke not actuated. | Actuate the choke. |
| | No fuel in the tank | Fill tank with clean, fresh fuel |
| Engine does not start. | Spark plug terminal not connected | Connect spark plug terminal |
| | Fuel old or dirty. | Replace with new fuel. |
| | Air filter clogged | Clean air filter |
| For lawn mowers with electric starting devices: | Battery discharged | Charge the battery. |
| | Lead damaged | Check whether electric lead OK |
| Unusual noises (rattling, clanging, knocking). | Screws, nuts, or other fasteners loose. | Tighten parts. If the noises persist: Contact a specialist workshop. |
| Shaking, vibrations. | Cutter(s) loose. | Cutter fastening screw must be tightened at specialist garage. |
| | Cutter(s) damaged. | Cutters must be replaced at specialist garage. |
| | Cutters not balanced correctly. | Cutters must be replaced or balanced at specialist garage. |
| | Engine not secure. | Engine must be secured at specialist garage. |
| Ragged cut or engine speed drops | Grass too high | Set larger cutting height, if necessary mow twice. |
| | Cutters blunt. | Cutters must be replaced or reground at a specialist garage. |
| | Driving speed too high. | Set a lower driving speed. |

| Problem | Possible cause(s) | Remedy |
|--|--------------------------------|--|
| Grass is not being picked up or grass catcher is not filling (only for units with grass catcher) | Grass too damp. | Let the lawn dry. |
| | Ejector clogged. | Switch OFF engine, remove hindrance. |
| | Insufficient power from motor. | Mow more often. Select a greater cutting height. |
| | Grass sack full. | Switch off engine. Unload grass catcher. |
| | Dirty grass sack. | Switch off engine. Clean air ducts in the grass catcher. |
| Wheel drive does not work. | V belt torn or gears defect. | Damaged parts must be replaced at a specialist garage. |

Sommaire

| | |
|--|----|
| Pour votre sécurité | 14 |
| Montage | 16 |
| Éléments de commande et d'affichage | 17 |
| Utilisation | 18 |
| Conseils pour entretenir le gazon | 21 |
| Transport | 21 |
| Nettoyage/Maintenance | 21 |
| Remisage | 23 |
| Garantie | 23 |
| Information sur le moteur | 23 |
| Dérangements et remèdes | 23 |

Indications sur la plaquette signalétique

Ces indications sont très importantes car elles permettront ultérieurement d'identifier et de commander les pièces de rechange. Le service après-vente a également besoin de ces indications. Vous trouverez la plaquette signalétique de cet appareil à proximité du moteur. Reportez dans l'encadré ci-dessous toutes les indications figurant sur la plaquette signalétique de votre appareil.

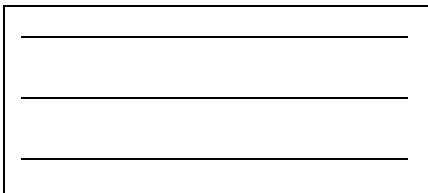

Vous trouverez ces indications ainsi que d'autres sur l'appareil dans la déclaration de conformité CE, document séparé mais faisant partie intégrante de la présente notice d'instructions.

Illustrations



Dépliez les volets illustrés situés en début de notice.

Pour votre sécurité

Utilisation conforme de l'appareil

Cet appareil est exclusivement destiné à servir

- conformément aux descriptions et consignes de sécurité énoncées dans la présente notice;
- à tondre les surfaces gazonnées de la maison ou d'un jardin d'agrément.

Toute utilisation sortant de ce cadre sera réputée non conforme.

L'utilisateur répond de tous les dommages occasionnés aux tiers et à leurs biens.

Toute modification volontaire de la machine exclut toute responsabilité du fabricant envers les dommages qui pourraient en résulter.

Respecter les consignes de sécurité et les instructions de commande

Utilisateur de cet appareil, veuillez lire la notice d'instructions attentivement et entièrement avant de vous en servir pour la première fois. Respectez les consignes figurant dans la notice et rangez cette dernière en vue d'une utilisation future. Ne permettez jamais aux enfants, ou aux personnes qui ne connaissent pas le contenu de la notice d'instructions, d'utiliser l'appareil.

Si l'appareil doit changer de propriétaire, remettez-lui également la notice d'instructions.

Consignes de sécurité générales

Dans cette section, vous trouverez des consignes de sécurité générales. Les mises en garde se référant à des pièces précises de l'appareil, à des fonctions ou activités spécifiques, se trouvent à l'endroit correspondant dans la présente notice.

Avant de travailler avec l'appareil

Les personnes qui utilisent l'appareil ne doivent pas se trouver sous l'empire de stupéfiants tels que l'alcool, des drogues, ou sous l'influence de médicaments.

L'emploi de cet appareil est interdit aux personnes de moins de 16 ans. Des dispositions en vigueur localement peuvent fixer un âge minimum différent.

Avant de commencer le travail, familiarisez-vous avec tous les organes de l'appareil et leurs fonctions.

Ne stockez du carburant que dans des récipients homologués à cet effet et jamais à proximité de sources de chaleur (par ex. chaudières, fours, ou chauffe-eau accumulateurs). Ne faites le plein de l'appareil qu'en plein air.

Ne faites jamais le plein moteur en train de tourner ou encore très chaud.

Remplacez le pot d'échappement, le réservoir ou le bouchon du réservoir s'ils sont abîmés.

Vérifiez-les avant d'utiliser l'appareil,

- si le système de ramassage d'herbe (option) fonctionne et si le clapet d'éjection ferme correctement. Remplacez les pièces usées puis montez celles qui manquent. Remplacez immédiatement les pièces endommagées, usées ou manquantes.

- Vérifiez si les outils de coupe, boulons de fixation et l'ensemble de l'unité de coupe sont usés ou endommagés. Pour exclure toute apparition d'un balourd, faites remplacer les pièces usées ou endommagées par jeu entier, par un atelier spécialisé.

Les pièces de rechange doivent satisfaire aux exigences fixées par le fabricant. Pour cette raison, n'utilisez que des pièces de rechange d'origine ou des pièces homologuées par le fabricant.

Confiez les réparations exclusivement à un atelier spécialisé.

Pendant les travaux avec l'appareil

Pendant les travaux avec ou sur l'appareil, portez une tenue de travail appropriée telle que par exemple:

- Des chaussures de sécurité,
- Des vêtements moulants,
- Vêtements moulants,
- Lunettes enveloppantes.

Tous les dispositifs de protection doivent toujours être fixés contre l'appareil et se trouver dans un état impeccable.

N'apportez aucune modification aux équipements de sécurité.

N'utilisez l'appareil que s'il est techniquement en parfait état.

Eloignez toute flamme nue, ne provoquez pas d'étincelles et ne fumez pas.

Avant d'effectuer tout travail sur l'appareil

Pour vous protéger du risque de blessures, veuillez, avant d'effectuer tous travaux sur cet appareil (par ex. des travaux de maintenance et de réglage)

- stoppez le moteur,
- retirez la clé de contact (si présente),
- attendez que toutes les pièces mobiles se soient entièrement immobilisées et que le moteur ait refroidi.
- Sur le moteur, débranchez la cosse de la bougie pour empêcher un démarrage intempestif du moteur.
- Lire les consignes de sécurité supplémentaires figurant dans le manuel du moteur.

Après les travaux avec l'appareil

Ne descendez jamais de l'appareil sans éteindre le moteur et retirez la clé de contact située sur le tableau de bord (si présente).

Équipements de sécurité



Danger

N'utilisez jamais un appareil dont les équipements de sécurité sont endommagés ou s'ils n'ont pas été montés.

Manette d'embrayage du plateau de coupe (3)

Figure 7

L'entraînement du plateau de coupe s'éteint lorsque l'utilisateur relâche cette manette d'embrayage.

Ne tentez pas de contourner une fonction.

Manette d'embrayage du mécanisme de traction (7)

Figure 7

Le mécanisme de traction se désactive lorsque l'utilisateur relâche cette manette d'embrayage.

Ne tentez pas de contourner une fonction.

Clapet d'éjection

Figure 19

Le clapet d'éjection vous protège contre les blessures que peut provoquer le plateau de coupe ou des objets solides catapultés. Il ne faut jamais faire marcher l'appareil sans son clapet d'éjection.

Symboles sur l'appareil

Vous trouverez différents symboles sur l'appareil, sous forme d'autocollants. Voici l'explication de ces symboles:



Attention ! veuillez lire la notice d'instructions avant de mettre l'appareil en service.

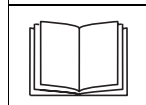

Eloignez les tiers de la zone dangereuse.

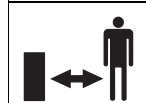

Avant d'effectuer tous travaux sur les outils de coupe, débranchez la cosse de la bougie. Eloignez les doigts et les pieds des outils de coupe. Avant de régler ou de nettoyer l'appareil ou avant de le vérifier, éteignez-le puis débranchez la cosse de la bougie.

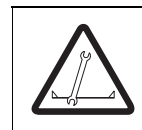
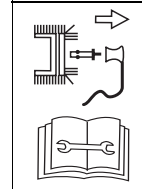

N'approchez jamais les mains et/ou les pieds des pièces en rotation.



Risque de glisser et de vous blesser. Ne tondez pas le gazon humide.



Risque de blessure par l'herbe ou par des objets durs éjectés.

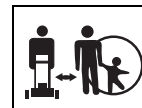

Les personnes (enfants en particulier) ni les animaux ne doivent séjourner dans la zone de travail.



Le travail sur des surfaces en pente peut être dangereux.



Attention ! Risque d'explosion.



Acide de batterie/ Risque de brûlures chimiques.

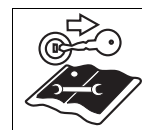

Avant d'effectuer tous travaux sur l'appareil, retirez la clé de contact et respectez les consignes figurant dans cette notice.

Maintenez toujours ces symboles sur l'appareil en parfait état de lisibilité.

Symboles utilisés dans cette notice

Cette notice utilise les symboles suivants :

Danger

Ce symbole désigne des risques liés aux activités décrites et qui posent une menace pour les personnes.

Attention

Ce symbole vous prévient des risques liés à l'activité décrite et qui pourraient entraîner des dégâts matériels.

Remarque

Ce symbole précède des informations et conseils d'utilisation importants.

Indications de position

Les indications de position sur l'appareil (p. ex. à gauche, à droite) s'entendent toujours vues depuis le siège du conducteur, dans la direction de travail de l'appareil.

Remarque

Dans le détail, les illustrations graphiques peuvent différer de l'appareil acheté.

Consigne pour la mise au rebut

Mettez au rebut les restes d'emballage, les appareils usagés, etc., en respectant la réglementation locale.

Montage

Monter le guidon

Fig. 1 et 2

- Redressez le guidon et vissez-le à fond comme l'illustrent les figures 1 et 2.

Enlevez la cale de transport située contre le clapet d'éjection

Figure 3

- Enlevez la tôle de sécurisation ou le serre-câble (selon le modèle). Le clapet d'éjection se ferme automatiquement.

Monter le levier de changement de vitesse

Fig. 4 et 5

- Enlevez les vis et les écrous (fig. 4).
- Fixez le levier de changement de vitesse à l'aide des vis et des écrous (fig. 5).

Mettre la batterie en service

(Seulement sur les appareils équipés d'un démarreur électrique)

Figure 6

Danger

Risque d'intoxication et de blessure avec l'acide pour batteries

Portez des lunettes enveloppantes et des gants de protection. Évitez tout contact cutané avec l'acide de batterie. Si des projections d'acide de batterie ont atteint votre visage ou vos yeux, rincez-les immédiatement avec de l'eau froide et rendez-vous chez un médecin.

Si vous avez avalé de l'acide de batterie par inadvertance, buvez beaucoup d'eau et rendez-vous immédiatement chez un médecin. Stockez les batteries hors de portée des enfants. Ne renversez jamais la batterie car l'acide pourrait couler. Rapportez l'acide de batterie qui ne sert pas à votre revendeur ou à une entreprise de dépollution.

Attention

Risque d'incendie, d'explosion et de corrosion par l'acide de batterie et les gaz se dégagant de l'acide

Nettoyez immédiatement les pièces de l'appareil atteintes par les projections d'acide de batterie. L'acide de batterie a un effet corrosif.

Ne fumez pas, éloignez tout objet en train de brûler ou très chaud. Rechargez les batteries uniquement dans des locaux bien aérés et secs. Court-circuit possible lors de travaux sur la batterie. Ne posez ni outils ni d'objets métalliques sur la batterie.

En cas de livraison d'une batterie « sans entretien/scellée » (type 1)

(Batterie sans bouchon d'obturation)

La batterie a reçu un plein d'acide et a été scellée en usine. Mais une batterie « sans entretien » a besoin elle aussi de maintenance pour atteindre une certaine durée de vie.

- Maintenez la batterie propre.
- Évitez de renverser la batterie. L'électrolyte peut couler aussi d'une batterie « scellée » qui a été renversée.

En cas de livraison d'une batterie non remplie (type 2)

(Batterie avec bouchons d'obturation)

- Retirez les bouchons obturant les cellules de la batterie.
- Dans chaque cellule, versez lentement l'acide de batterie jusqu'à ce qu'il parvienne à 1 cm en dessous de l'orifice de remplissage.
- Laissez ensuite la batterie reposer 30 minutes afin que le plomb puisse absorber l'acide.
- Vérifiez le niveau d'acide ; rajoutez de l'acide de batterie si nécessaire.
- Avant la première mise en service, chargez la batterie 2 à 6 heures avec un chargeur à cet effet (intensité de charge max. 6 ampères sous 12 volts). Après la charge, commencez par débrancher de la prise de courant la fiche mâle équipant le chargeur, puis retirez la batterie (voir également la notice d'instructions du chargeur).
- Mettez en place les bouchons obturant les cellules de la batterie.
- Incorporez la batterie dans l'appareil.

- Enlevez le bouchon borgne équipant le dispositif de dégazage de la batterie. Branchez le flexible de dégazage et faites-le passer par le bas dans l'appareil. Veillez à ce que rien ne fasse obstacle à son parcours ! (Figure 6b)
- Branchez d'abord la cosse du câble rouge (pôle +), puis celle du câble noir (pôle -)
- Par la suite, lorsque vous referez les niveaux de la batterie, ne versez que de l'eau distillée (contrôle tous les 2 mois).
- Maintenez la batterie propre.

Attention

Respectez la chronologie prescrite de débranchement et de branchement des cosses sur les bornes de la batterie

Incorporation :

- Branchez d'abord le câble rouge (câble du pôle +), puis le câble noir (câble du pôle -).

Dépose :

- Débranchez d'abord la cosse du câble noir (pôle -), puis celle du câble rouge (pôle +).

Éléments de commande et d'affichage

Attention

Dégâts sur l'appareil.

Nous décrivons ici d'avance les fonctions des éléments de commande et d'affichage. N'exécutez encore aucune des fonctions décrites !

Remarque:

Descriptions des éléments de commande/de contrôle du moteur : reportez-vous s.v.p. au manuel du moteur.

Figure 7

- 1 Manette de réglage de la hauteur de coupe
- 2 Réservoir de carburant
- 3 Manette d'embrayage du plateau de coupe

- 4 Serrure du circuit d'allumage (selon le modèle)
- 5 Affichage combiné (selon le modèle)
- 6 Manette des gaz/Starter
- 7 Manette d'embrayage affectée au mécanisme de traction
- 8 Levier de changement de vitesse

Manette de réglage de la hauteur de coupe (1)

Fig. 7 et 8

Plus grande hauteur de coupe – Plateau de coupe en haut = Manette sur « H »

Plus petite hauteur de coupe – Plateau de coupe en bas = Manette sur « L »

Réservoir de carburant (2)

Figure 7

Il sert à stocker le carburant.

Manette d'embrayage du plateau de coupe (3)

Fig. 7 et 9

Elle sert à activer/désactiver le plateau de coupe.

Enclenchement : poussez le cran d'arrêt en avant et retenez-le, puis poussez la manette vers le bas et retenez-la .

Désactivation : relâchez la manette .

Serrure du circuit d'allumage (4)

(seulement sur les appareils à démarreur électrique)

Figure 10

Pour démarrer : tournez la clé à droite , jusqu'à ce que le moteur démarre, puis relâchez-la.

La clé se trouve sur .

Arrêt = Ramenez la clé sur .

Affichage combiné (en option)

(seulement sur les appareils à démarreur électrique)

Figure 11

Selon le modèle, l'affichage combiné peut se composer des éléments suivants :

Indicateur de charge de la batterie (1):

Si ce voyant s'allume pendant la marche du moteur, ceci signifie que la batterie n'est pas suffisamment rechargée. Rendez-vous le cas échéant dans un atelier.

Compteur d'heures de service (2) :

Il affiche le nombre d'heures de service, exprimées en heures et en dixièmes d'heure.

Remarques :

- Lorsque vous mettez le contact, la tension de la batterie s'affiche brièvement, suivie des heures de service. Le comptage des heures de service a lieu dès le moment que la clé de contact se trouve dans la serrure sur une position autre que « Stop ». Le comptage n'a pas lieu si la clé a été retirée.
- Toutes les 50 heures de service (selon le modèle), la mention « CHG/OIL » s'affiche pendant une période de 5 minutes. Elle indique qu'il faut changer l'huile. Ce message s'affiche au cours des 2 heures de service suivantes. Intervalles de changements d'huile : voir dans le manuel du moteur.

Manette des gaz/Starter (6)

Manette des gaz

Figure 12b

Réglez en continu la vitesse du moteur.

Vitesse rapide du moteur = .

Vitesse lente du moteur = .

Arrêter le moteur = « Stop »

Starter (selon le modèle)

Figure 12a et 12b

Pour faire démarrer le moteur froid, tirez la manette de starter (12a) ou amenez la manette des gaz sur la position  (12b).

Manette d'embrayage du mécanisme de traction (7)

Fig. 7 et 13

Elle sert à activer/désactiver le mécanisme de traction (si la marche avant/arrière a été engagée).

Activation : poussez la manette vers le bas et maintenez-la .

Désactivation : relâchez la manette .

Levier de changement de vitesse (8)

Fig. 7 et 14

Sélectionnez le sens de conduite et la vitesse

Marche avant : vitesses 1 à 4 pour la marche avant

Position neutre (N) : le moteur tourne à vide

Marche arrière (R) : marche arrière

Poignée du lanceur à cordon

Figure 15

Cette poignée sert à faire démarrer les appareils non équipés d'un démarreur électrique.

Remarque:

Elle peut également à faire démarrer les appareils équipés d'un démarreur électrique. Dans ce cas, la clé de contact doit se trouver sur la position .

Utilisation

Veillez respecter également les consignes figurant dans le manuel du moteur.

Danger **Accident**

- De la zone de travail, éloignez les personnes (les enfants en particulier) et les animaux. Risque de blessures par des pierres ou autres objets catapultés.

Chute

- Ne conduisez l'appareil qu'au pas.
- Soyez particulièrement prudent lorsque vous tondez en marche arrière et que vous tirez l'appareil à vous.

- Lors de la tonte sur des surfaces en pente, l'appareil risque de se renverser et de vous blesser. Tondez transversalement à la pente, jamais en montée ou en descente. Ne tondez pas sur des pentes présentant une déclivité supérieure à 20 % degrés.
- Soyez particulièrement prudent lorsque vous changez de sens et veillez à toujours bien vous tenir en équilibre.
- Risque de blessures également dans les zones limites. Tondre à proximité des bords, de haies ou de pentes abruptes est une opération dangereuse. Pendant la tonte, maintenez une distance de sécurité.
- Lorsque vous tondez de l'herbe humide, l'appareil peut dérapier par suite d'une baisse d'adhérence et vous risquez de chuter. Ne tondez que lorsque l'herbe est sèche.
- Ne travaillez que de jour ou avec un bon éclairage artificiel.
- si l'appareil a percuté un corps étranger. Vérifiez l'absence de dégâts sur l'appareil et rendez-vous dans un atelier spécialisé s'il est endommagé ;
- si l'appareil commence à vibrer avec une intensité inhabituelle. vérifiez-le immédiatement.
- Ne soulevez et ne portez jamais l'appareil tandis que son moteur tourne.
- Vérifiez le terrain sur lequel l'appareil doit servir et retirez-en tous les objets que l'appareil pourrait happer et éjecter.
- Si un outil de coupe heurte un corps étranger (une pierre par ex.), ou si l'appareil commence à vibrer de façon inhabituelle : Arrêtez immédiatement le moteur. Vérifiez l'absence de dégâts sur l'appareil et rendez-vous dans un atelier spécialisé s'il est endommagé.
- Sur les tondeuses à faucille, ne séjournez jamais devant les orifices d'éjection d'herbe.

Blessure

- Vous devrez toujours respecter l'écart de sécurité, défini par les guidons, par rapport à l'outil en rotation.
- N'approchez jamais les mains, les pieds ou d'autres parties du corps à proximité de pièces en rotation.
- Arrêtez le moteur et attendez que le plateau de coupe se soit immobilisé :
 - Avant de renverser l'appareil,
 - Pour le déplacer sur d'autres surfaces que celles gazonnées.
- Arrêtez le moteur et, pour empêcher un redémarrage du moteur par inadvertance, retirez la clé de contact (si présente) et débranchez la cosse de la bougie ,
 - avant de supprimer des obstructions et blocages au niveau de l'orifice d'éjection;
 - avant de vérifier la tondeuse, de la nettoyer, de la régler ou d'effectuer d'autres travaux sur l'appareil;

Appareils avec dispositif de ramassage de l'herbe:

- Lors de l'enlèvement du bac de ramassage d'herbe, les végétaux tondues ou des corps étrangers catapultés risquent de vous blesser ou de blesser des tiers. Ne retirez jamais le bac de ramassage d'herbe pendant que le moteur tourne. Arrêtez l'appareil.
- N'effectuez aucun travail d'inspection, contrôle, maintenance et réglage pendant que le moteur tourne ou tant qu'il est encore chaud.

Risque d'asphyxie par le monoxyde de carbone

Ne faites fonctionner le moteur thermique qu'en plein air uniquement.

Risque d'explosion et d'incendie

- Les vapeurs d'essence sont explosives. L'essence est très inflammable.
- Faites le plein de carburant avant de faire démarrer le moteur. Veillez à ce que le réservoir soit fermé tandis que le moteur tourne ou tant qu'il est encore chaud.

- Ne rajoutez du carburant qu'une fois le moteur éteint et refroidi. Eloignez toute flamme nue, ne provoquez pas d'étincelles et ne fumez pas. Ne faites le plein de l'appareil qu'en plein air.
- Si du carburant a débordé, ne faites pas démarrer le moteur. Eloignez l'appareil de la zone souillée par le carburant et attendez que les vapeurs se soient dissipées.
- Pour éviter tout risque d'incendie, veuillez maintenir les pièces suivantes exemptes d'herbe et d'huile qui a fui du moteur:
 - Moteur
 - Le pot d'échappement
 - La batterie/les accus
 - Le réservoir d'essence.

Risque de trébucher

- Ne conduisez l'appareil qu'au pas.



Attention

Dégâts sur l'appareil

- Les pierres, les branches éparses ou des objets similaires peuvent endommager l'appareil et gêner son bon fonctionnement. Enlevez les objets durs de l'aire de travail avant chaque utilisation.
- Ne faites marcher l'appareil que celui-ci dans un état impeccable. Avant chaque utilisation, soumettez-le à une inspection visuelle. Contrôlez particulièrement si les dispositifs de sécurité, les éléments de commande et les liaisons par vis sont endommagés et s'ils sont bien fixés. Remplacez les pièces abîmées avant d'utiliser l'appareil.



Horaires d'utilisation

Veuillez respecter la législation nationale, les arrêtés préfectoraux et municipaux sur l'emploi des appareils (si nécessaire, renseignez-vous auprès des pouvoirs publics compétents).

Faire le plein et vérifier le niveau d'huile

Remarque

Le moteur a déjà reçu son plein d'huile à la fabrication – Vérifiez-le et rajoutez de l'huile le cas échéant.

- Remplissez le réservoir avec de l'essence «normale sans plomb».
- Faire le plein du réservoir de carburant ; ce dernier doit arriver au maximum 2,5 cm en-dessous du bord inférieur de l'embout de remplissage.
- Obturez fermement le réservoir de carburant.
- Vérifiez le niveau d'huile. Le niveau d'huile doit se trouver entre les repères « Full/Max. » et « Add/Min. » (voir le manuel d'utilisation du moteur).

Vérifier la pression des pneumatiques

Remarque

Pour des raisons liées à la production, la pression des pneumatiques peut être plus élevée que nécessaire ; pour cette raison :

- regonflez uniformément les pneus à une pression d'env. 1,3 bar.

Démarrage du moteur

Danger

Pour vous protéger des risques de blessures,

- Ne faites pas démarrer le moteur si vous vous trouvez devant l'orifice d'éjection,
- Eloignez les mains et les pieds du plateau de coupe,
- N'approchez jamais les mains, les pieds ou d'autres parties du corps à proximité de pièces en rotation. Tenez-vous toujours à distance de l'orifice d'éjection,

Avant de faire démarrer le moteur, débrayez tous les outils de coupe et mécanismes d'entraînement.

Ne renversez pas l'appareil au démarrage. Amenez l'appareil sur une surface plane comportant une herbe la plus courte possible ou peu d'herbe.

- Ouvrez le robinet d'essence (si présent, – voir le manuel du moteur).
- Relâcher la manette d'embrayage de la traction et du plateau de coupe.
- Amenez le levier de changement de vitesse sur « N ».
- Amenez la manette des gaz sur la position .
- Si le moteur est froid, tirez la manette du starter ou amenez la manette des gaz sur .

Appareils sans démarreur électrique :

- Placez-vous sur le côté gauche de l'appareil et veillez à ce que vos pieds se trouvent suffisamment loin du plateau de coupe.
- Tirez lentement le cordon du lanceur jusqu'à sentir une résistance ; ensuite, tirez vite et énergiquement le cordon. Ne laissez pas la poignée revenir brutalement, faites la rentrer lentement dans le lanceur.

Appareils à démarreur électrique:

- Placez-vous derrière l'appareil.
- Tournez la clé de contact pour l'amener sur , jusqu'à ce que le moteur tourne (la tentative de démarrage ne doit durer que 5 secondes max. ; attendez 10 secondes avant l'essai suivant).
- Une fois que le moteur tourne, amenez la clé de contact sur la position /1.

Remarque:

Sur les appareils à démarreur électrique, il est également possible (selon le modèle) de faire démarrer le moteur manuellement, par la poignée du lanceur à cordon. Dans ce cas, il faut préalablement amener la clé de contact sur la position /1.

Une fois que le moteur tourne :

- Reculez lentement la manette de starter et amenez la manette des gaz en position médiane jusqu'à ce que le moteur tourne de façon régulière.

i Remarque:

Pour tondre le gazon, amenez la manette des gaz sur la position de plein régime.

Arrêt du moteur

- Amener la manette des gaz sur une position médiane.
- Laisser le moteur tourner pendant env. 20 secondes.
- Amenez la manette des gaz lentement sur la position « Stop » ou amenez la clé de contact (selon le modèle) sur /0.

i Remarques :

- Avant de vous éloigner de l'appareil, retirez toujours la clé de contact (selon le modèle) et, sur le moteur, débranchez la cosse de la bougie.
- Vous trouverez d'autres informations sur l'utilisation du moteur dans le manuel consacré à ce dernier.

Conduite**⚠ Danger**

Soyez particulièrement prudent pendant la :

- conduite en marche arrière.
- Démarrer en 3e ou 4e : appuyez lentement et régulièrement sur la manette d'embrayage de la traction pour activer la traction aux roues.

⚠ Attention

Ne changez de sens de roulage et de rapport qu'après avoir immobilisé l'appareil.

- Faites démarrer le moteur (voir « Démarrage du moteur »).
- Amenez la manette de changement de vitesse sur la position voulue.

- Amenez la manette de changement de vitesse sur la position voulue.
- Enfoncez lentement la manette d'embrayage de la traction : l'appareil se met à rouler.

Arrêter l'appareil

- Relâchez la manette d'embrayage de la traction : l'appareil s'immobilise.

Modifier le sens de conduite et la vitesse.**⚠ Attention**

Ne changez de sens de roulage et de rapport qu'après avoir immobilisé l'appareil.

- Relâchez la manette d'embrayage de la traction : l'appareil s'immobilise.
- Amenez la manette de changement de vitesse sur la position voulue.

Tondre**⚠ Danger**

Désactivez toujours le plateau de coupe avant de partir en marche arrière.

- Faire démarrer le moteur (voir « Démarrage du moteur »)
- Amenez la manette des gaz sur  pour assurer le débit d'une puissance suffisante.
- Amenez la manette de réglage de la hauteur de coupe sur la position voulue.
- Amenez la manette de changement de vitesse sur la position voulue.
- Actionnez le levier d'embrayage du plateau de coupe. Le plateau se met en marche.
- Enfoncez lentement la manette d'embrayage de la traction : l'appareil se met à rouler et tond.

Généralités

Lors du réglage de la hauteur de coupe et de la vitesse de roulage, veillez bien à ne pas imposer de surcharge à l'appareil.

Il faudra adapter la hauteur de coupe et la vitesse de roulage à la longueur, au type et à l'humidité des végétaux à couper pour pouvoir recueillir les végétaux coupés sans incident dans un système de ramassage d'herbe.

En présence d'obstructions, réduisez la vitesse de roulage et réglez l'appareil sur une plus grande hauteur de coupe.

Arrêter l'appareil

- Relâchez la manette d'embrayage du plateau de coupe et de la traction.
- Amenez le plateau de coupe en position haute.
- Arrêt du moteur.
- Amenez le levier de changement de vitesse sur « N ».
- Retirez la clé de contact (si présente).

Pousser l'appareil

- Amenez le levier de changement de vitesse sur « N ».
- Enfoncez la manette d'embrayage de la traction et poussez l'appareil.

Convertir l'appareil au mulching

Montez l'accessoire de mulching (en option).

Figure 16

⚠ Risque de blessures

Éteignez préalablement le moteur, retirez la clé de contact (selon le modèle) et débranchez la cosse de la bougie.

- Soulevez le clapet d'éjection.
- Poussez la patte de retenue sur le côté droit, dans la fixation de l'appareil (1).
- Enfoncez la cale à mulching dans l'orifice d'éjection (2).

- Poussez la cale à mulching vers l'arrière dans l'orifice d'éjection, jusqu'à ce qu'elle soit fermement en assise (3).
- Abaissez le clapet d'éjection.

Remarque:

Le démontage a lieu dans l'ordre chronologique inverse.

Respectez les remarques sur le mulching à la section « Conseils pour entretenir le gazon ».

Conseils pour entretenir le gazon

Voici quelques conseils pour que votre gazon pousse sainement et régulièrement.

Tondre

Un gazon se compose de divers types d'herbes. Si vous tondez fréquemment, les herbes tendant à prendre fortement racine et à former une couche herbeuse ferme pousseront plus. Si vous tondez plus rarement, ce sont les herbes à croissance en hauteur et d'autres herbes sauvages qui pousseront plus (par ex. le trèfle, les pâquerettes).

La hauteur normale d'un gazon se situe autour de 4 à 5 cm. Il ne faudrait tonde que $\frac{1}{3}$ de la hauteur totale de l'herbe ; à 7–8 cm couper à la hauteur normale. Évitez autant que possible de le couper en-dessous de 4 cm car cela endommage la couche d'herbe en cas de sécheresse. Si l'herbe a beaucoup poussé pendant que vous étiez en vacances, ramenez-la par étape à la hauteur normale.

Mulching (avec accessoire)

Lors de la tonte, l'appareil coupe l'herbe en petits morceaux longs d'un centimètre environ puis les laisse sur le sol. Le gazon conserve ainsi de nombreuses substances nutritives.

Pour obtenir un résultat optimal, il faut toujours maintenir le gazon court. Voir également la section « Tondre ».

Tenez compte des consignes suivantes pour utiliser l'herbe comme mulch:

- Ne tondez pas de l'herbe mouillée.
- Ne tondez jamais plus de 2 cm de la longueur des brins d'herbe.
- Roulez lentement.
- Faites tourner le moteur au régime maximal.
- Nettoyez régulièrement le plateau de coupe.

Transport

Pour changer l'appareil de site d'intervention, ne le faites rouler que sur de courtes distances. S'il doit franchir des distances assez importantes, utilisez un véhicule de transport.

Remarque : cet appareil n'est pas homologué pour circuler sur la voie publique.

Déplacements courts

Danger

Des objets peuvent être happés par le plateau de coupe en rotation et catapultés, et provoquer ainsi des dégâts.

- Désactivez le plateau de coupe avant de conduire l'appareil.

Longues distances

Attention

Dommages survenus pendant le transport

Les moyens de transport utilisés (par exemple véhicule de transport, rampe de chargement ou assimilés) devront être utilisés conformément à l'usage prévu (voir la notice d'instructions afférente).

Pour transporter l'appareil, il faut l'arrimer pour l'empêcher de glisser.

Le carburant qui fuit pollue l'environnement

Ne transportez jamais l'appareil en position renversée.

- Préparez le véhicule de transport.
- Fixez la rampe d'accès au véhicule de transport.
- Appareil au point mort, poussez-le à la main pour le faire monter sur le plateau de chargement.
- Sécurisez l'appareil pour l'empêcher de glisser.

Nettoyage/Maintenance

Danger

Risque de blessures engendré par un démarrage involontaire du moteur

Protégez-vous contre le risque de blessures. Avant d'effectuer tout travail sur l'appareil

- Arrêtez le moteur,
- Retirez la clé de contact (si présente),
- Attendez que toutes les pièces mobiles se soient entièrement immobilisées ; le moteur doit avoir refroidi,
- Sur le moteur, débranchez la cosse de la bougie pour empêcher un démarrage intempestif du moteur.

Nettoyage

Nettoyer l'appareil

Attention

Pour nettoyer, n'utilisez pas de nettoyeur haute pression.

- Nettoyez de préférence tout de suite après le travail.
- Immobilisez l'appareil sur une surface dure et plane.

Nettoyer le plateau de coupe**Risque de blessures avec les lames tranchantes**

Portez des gants de travail.

Sur les appareils équipés de plusieurs outils de coupe, le mouvement d'un outil de coupe peut faire tourner les outils de coupe restants. Nettoyez prudemment les outils de coupe.

**Endommagement du moteur**

Ne basculez pas l'appareil à plus de 30°. Du carburant risque de couler dans la chambre de combustion et d'endommager le moteur.

- Amenez le plateau de coupe en position la plus haute.
- Nettoyez la cavité de coupe avec une brosse, une balayette ou un chiffon.

Plateau de coupe avec buse de nettoyage (option)

Figure 18

Amenez l'appareil sur une surface plate exempte d'éboulis, pierres, etc.

1. Sur la buse de nettoyage, fixez un flexible à eau terminé par un raccord rapide en vente habituelle dans le commerce.
2. Faites démarrer le moteur.
3. Activez le plateau de coupe pendant quelques minutes.
4. Éteignez le plateau de coupe et le moteur.
5. Retirez le flexible à eau.

Répétez les étapes 1 à 5 avec la deuxième buse de nettoyage (si présente).

Après la fin de l'opération de nettoyage (étapes 1 à 5) :

- Faites démarrer le moteur et activez le plateau de coupe pendant quelques minutes pour le sécher.

Nettoyer le bac de ramassage d'herbe

(seulement sur les appareils avec bac de ramassage d'herbe)

La méthode la plus simple consiste à nettoyer immédiatement après la tonte.

- Retirez le bac de ramassage d'herbe puis videz-le.
- Le bac de ramassage d'herbe est nettoyable avec un jet d'eau puissant débité par un tuyau d'arrosage de jardin.
- Faites bien sécher le bac de ramassage avant de le réutiliser.

Maintenance

Veillez respecter les prescriptions de maintenance énoncées dans le manuel du moteur. En fin de saison, confiez la vérification et la maintenance de votre appareil à un atelier spécialisé.

**L'huile moteur menace l'environnement**

Lors d'un changement d'huile, rapportez l'huile usagée à un centre de collecte ou à une entreprise de dépollution.

Les batteries menacent l'environnement

Les batteries épuisées ne sont pas des déchets domestiques. Rapportez les batteries usagées à votre revendeur ou à une entreprise de dépollution.

Déposez la batterie avant de mettre l'appareil à la ferraille.



Respectez les intervalles de contrôle et de maintenance du moteur spécifiés dans son manuel.

Au bout de 2 heures de service

- Premier changement d'huile. Autres intervalles de changement : voir le manuel du moteur. Pour vidanger l'huile, utilisez une rigole à huile ou un dispositif de vidange rapide (fig. 20) (option).

Toutes les 25 heures de service

- Lubrifiez toutes les articulations ou paliers (manettes de commande, réglage de la hauteur du plateau de coupe, etc.) avec quelques gouttes d'huile légère.

Tous les 2 mois

- Seulement sur le type 2 : Remplissez les cellules de la batterie avec de l'eau distillée ; elle doit arriver 1 cm en dessous de l'orifice de remplissage.
- Gonflez les pneus à la pression indiquée sur leur flanc. Si les pneus ne comportent aucune indication de pression sur leur flanc, gonflez-les à 1,3 bar.

Toutes les 50 heures de service

Figure 17

- Lubrifiez les roues du plateau de coupe par les nipples des fixations et des paliers de roues : utilisez une pompe à graisse et une graisse polyvalente.

Suivant besoin

Recharger la batterie :

Si vous n'allez pas utiliser l'appareil pendant une période prolongée, nous recommandons de déposer la batterie de l'appareil et, avant de la remiser ainsi que pendant le remisage, de la mettre à la recharge tous les 2 mois et avant la remise en service.



Respectez les consignes figurant dans la notice d'instructions de votre chargeur de batterie.

Remplacez les fusibles.

- Remplacez les fusibles défectueux par d'autres calibrés sur le même ampérage.

Une fois par saison

- Lubrifiez toutes les articulations ou paliers (manettes de commande, réglage de la hauteur du plateau de coupe, etc.) avec quelques gouttes d'huile légère.
- Nettoyez la bougie et réglez l'écart entre électrodes, ou remplacez la bougie (voir le manuel du moteur).

- Faites lubrifier les essieux des roues arrière dans un atelier spécialisé, avec une graisse spéciale (repoussant l'eau).
- Faites réaffûter ou remplacer les lames de coupe dans un atelier spécialisé.
- Vidangez le carburant (en plein air uniquement) et soumettez le moteur aux opérations de remisage telles que décrites dans le manuel du moteur.
- Gonflez les pneus à la pression indiquée sur leur flanc. Si les pneus ne comportent aucune indication de pression sur leur flanc, gonflez-les à 1,3 bar.
- Rangez l'appareil dans un local propre et sec.

Remisage



Attention

Dégâts matériels sur l'appareil

Rangez l'appareil uniquement dans un local propre et sec, après que son moteur a refroidi. Si l'appareil doit rester remisé longtemps (un hiver entier par ex.), protégez-le dans tous les cas contre la rouille.

En fin de saison ou si l'appareil doit rester plus d'un mois sans servir :

- Nettoyez l'appareil et le système de ramassage de l'herbe.
- Pour les protéger contre la rouille, passez un chiffon imbibé d'huile sur toutes les pièces métalliques, ou pulvérisez de l'huile en aérosol dessus.
- Rechargez la batterie avec un chargeur.
- Si l'appareil doit rester remisé l'hiver, déposez la batterie, chargez-la et rangez-la dans un endroit sec et frais (à l'abri du gel). Rechargez-la tous les 4 à 6 semaines ainsi qu'avant de la remonter.

Garantie

Dans chaque pays, les conditions de garantie sont celles publiées par notre société ou par l'importateur.

Si pendant la durée de la garantie votre appareil présente des vices de matière ou de fabrication, la réparation est gratuite. En cas de recours en garantie, veuillez vous adresser à votre revendeur ou à notre succursale la plus proche.

Information sur le moteur

Le fabricant du moteur répond de tous les problèmes se référant au moteur : sa puissance et la mesure de celle-ci, ses caractéristiques techniques, la garantie légale et le service après-vente. Vous trouverez des informations dans le manuel du moteur à part, publié par son fabricant et destiné au propriétaire/ à l'utilisateur.

Dérangements et remèdes





Danger

Risque de blessures engendré par un démarrage involontaire du moteur

Protégez-vous contre le risque de blessures. Avant d'effectuer tout travail sur l'appareil

- Arrêtez le moteur,
- Retirez la clé de contact (si présente),
- Attendez que toutes les pièces mobiles se soient entièrement immobilisées ; le moteur doit avoir refroidi,
- Sur le moteur, débranchez la cosse de la bougie de sorte à empêcher tout démarrage involontaire du moteur,

Les dérangements survenus pendant le fonctionnement de votre appareil ont souvent des causes simples qu'il vous faudra connaître pour pouvoir en supprimer certaines vous-même. En cas de doute, votre atelier spécialisé se fera un plaisir de vous venir en aide.

| Problème | Cause possible | Remède |
|--|--|---|
| Le cordon du lanceur refuse de sortir. | Moteur défectueux. | Rendez-vous dans un atelier spécialisé. |
| Le moteur ne démarre pas. | La manette des gaz ne se trouve pas sur la bonne position. | Amenez la manette des gaz sur la position  ou sur CHOKE ((starter), si le moteur était froid). Amenez la manette des gaz sur la position  /max. ou sur START (si le moteur était chaud). |
| Le moteur ne démarre pas. | Manette de starter pas actionnée. | Actionnez la manette de starter. |
| | Pas de carburant dans le réservoir. | Versez de l'essence neuve et propre dans le réservoir. |

| Problème | Cause possible | Remède |
|---|--|--|
| Le moteur ne démarre pas. | Cosse pas branchée sur la bougie. | Fixez la cosse sur la bougie. |
| | Carburant vieilli ou souillé. | Remplacez le carburant par du carburant neuf. |
| | Filtre à air encrassé. | Nettoyez le filtre à air. |
| Sur les appareils équipés d'un démarreur électrique : | Batterie déchargée. | Rechargez la batterie. |
| | Cordon électrique endommagé. | Vérifiez que le cordon électrique est en bon état. |
| Bruits inhabituels (claquements, bruits de ferraille, vibrations). | Vis, écrou ou autres pièces de fixation desserrées. | Fixez ces pièces. Si les bruits demeurent : rendez-vous dans un atelier spécialisé. |
| Trépidations, vibrations. | Lames desserrées. | Dans un atelier spécialisé, faites resserrer la vis de fixation de la lame. |
| | Lame endommagée. | Faites remplacer la lame dans un atelier spécialisé. |
| | Lame pas correctement équilibrée. | Faites remplacer ou équilibrer la lame dans un atelier spécialisé. |
| | Fixation du moteur desserrée. | Faites refixer le moteur dans un atelier spécialisé. |
| Tonte pas nette ou la vitesse du moteur chute. | Herbe trop haute. | Réglez l'appareil sur une hauteur de tonte plus élevée. Passez-le deux fois au besoin. |
| | Lame émoussée. | Faites remplacer la lame dans un atelier spécialisé ou faites-la réaffûter. |
| | Vitesse de roulage trop élevée. | Réglez sur une vitesse de roulage plus faible. |
| L'herbe reste au sol ou le système de ramassage ne se remplit pas (seulement sur les appareils qui en sont équipés) | Herbe trop humide. | Laissez le gazon sécher. |
| | Orifice d'éjection bouché. | Arrêtez le moteur, supprimez l'obstruction. |
| | Puissance du moteur insuffisante. | Tondez plus souvent, haussez la hauteur de coupe. |
| | Bac de ramassage plein. | Arrêtez le moteur, videz le bac de ramassage d'herbe. |
| | Bac de ramassage encrassé. | Arrêtez le moteur, nettoyez les ouïes de ventilation du bac de ramassage d'herbe. |
| L'entraînement des roues ne fonctionne pas. | Courroie trapézoïdale déchirée ou boîte de vitesses défectueuse. | Faites remplacer les pièces endommagées dans un atelier spécialisé. |

Inhaltsverzeichnis

| | |
|---------------------------------|----|
| Zu Ihrer Sicherheit | 25 |
| Montieren | 27 |
| Bedien- und Anzeigeelemente . . | 28 |
| Bedienen | 28 |
| Tips zur Rasenpflege | 31 |
| Transportieren | 31 |
| Reinigen/Warten | 32 |
| Stilllegen | 33 |
| Garantie | 33 |
| Information zum Motor | 33 |
| Hilfe bei Störungen | 33 |

Angaben auf dem Typenschild

Diese Angaben sind sehr wichtig für die spätere Identifikation zur Bestellung von Geräte-Ersatzteilen und für den Kundendienst.

Sie finden das Typenschild in der Nähe des Motors. Tragen Sie alle Angaben auf dem Typenschild Ihres Gerätes in das nachfolgende Feld ein.

| |
|--|
| |
| |
| |

Diese und weitere Angaben zum Gerät finden Sie auf der separaten CE-Konformitätserklärung, die ein Bestandteil dieser Bedienungsanleitung ist.

Bildliche Darstellungen



Bildseiten am Anfang der Bedienungsanleitung ausklappen.

Zu Ihrer Sicherheit

Gerät richtig verwenden

Dieses Gerät ist ausschließlich bestimmt

- zur Verwendung entsprechend der in dieser Bedienungsanleitung gegebenen Beschreibungen und Sicherheitshinweise;
- zum Mähen von Rasenflächen des Haus- und Freizeitgartens.

Jeder darüber hinausgehende Gebrauch gilt als nicht bestimmungsgemäß. Der Benutzer haftet für alle Schäden an Dritten und deren Eigentum.

Eigenmächtige Veränderungen an dem Gerät schließen eine Haftung des Herstellers für daraus resultierende Schäden aus.

Sicherheits- und Bedienhinweise beachten

Lesen Sie, als Benutzer dieses Gerätes, diese Bedienungsanleitung vor der ersten Anwendung sorgfältig durch. Handeln Sie danach und bewahren Sie diese für spätere Anwendung auf. Erlauben Sie niemals Kindern oder anderen Personen, die diese Bedienungsanleitung nicht kennen, das Gerät zu benutzen.

Geben Sie die Bedienungsanleitung bei einem Besitzerwechsel mit dem Gerät weiter.

Allgemeine Sicherheitshinweise

In diesem Abschnitt finden Sie allgemeine Sicherheitshinweise. Warnhinweise, die sich speziell auf einzelne Geräteteile, Funktionen oder Tätigkeiten beziehen, finden Sie an der jeweiligen Stelle dieser Anleitung.

Vor der Arbeit mit dem Gerät

Personen, die das Gerät benutzen, dürfen nicht unter dem Einfluss von Rauschmitteln, wie z. B. Alkohol, Drogen oder Medikamenten stehen.

Personen unter 16 Jahren dürfen das Gerät nicht bedienen – örtliche Bestimmungen können das Mindestalter der Benutzer festlegen. Machen Sie sich vor Arbeitsbeginn mit allen Einrichtungen und Betätigungselementen sowie mit deren Funktionen vertraut.

Lagern Sie Kraftstoff nur in dafür zugelassenen Behältern und nie in der Nähe von Heizquellen (z. B. Öfen oder Warmwasserspeichern). Tanken Sie das Gerät nur im Freien.

Tanken Sie das Gerät nie bei laufendem oder heißem Motor.

Tauschen Sie beschädigten Auspuff, Tank oder Tankdeckel aus.

Prüfen Sie vor Gebrauch,

- ob die Grasfangeinrichtung (optional) funktioniert und die Auswurfklappe richtig schließt. Beschädigte, verschlissene oder fehlende Teile umgehend ersetzen.

- ob Schneidwerkzeuge, Befestigungsbolzen und die gesamte Schneideinheit abgenutzt oder beschädigt sind. Abgenutzte oder beschädigte Teile von einer Fachwerkstatt nur satzweise austauschen lassen, um Unwuchten auszuschließen.

Ersatzteile müssen den vom Hersteller festgelegten Anforderungen entsprechen. Verwenden Sie daher nur Originalersatzteile oder die vom Hersteller zugelassenen Ersatzteile. Reparaturen ausschließlich von einer Fachwerkstatt ausführen lassen.

Während der Arbeit mit dem Gerät

Bei Arbeiten mit oder an dem Gerät müssen Sie eine entsprechende Arbeitskleidung tragen, wie beispielsweise:

- Sicherheitsschuhe,
- lange Hosen,
- eng anliegende Kleidung,
- Schutzbrille.

Alle Sicherheitseinrichtungen müssen immer vollständig und in einwandfreiem Zustand am Gerät angebracht sein.

An den Sicherheitseinrichtungen keine Veränderungen vornehmen. Betreiben Sie das Gerät nur in dem vom Hersteller vorgeschriebenen und angelieferten technischen Zustand.

Vermeiden Sie offenes Feuer, Funkenbildung und rauchen Sie nicht.

Vor allen Arbeiten an diesem Gerät

Zum Schutze vor Verletzungen vor allen Arbeiten (z. B. Wartungs- und Einstellarbeiten) und Transport (z. B. heben oder tragen) an diesem Gerät

- den Motor abstellen,
- den Zündschlüssel (falls vorhanden) abziehen,
- abwarten, bis alle beweglichen Teile vollständig zum Stillstand gekommen sind und der Motor abgekühlt ist,
- den Zündkerzenstecker am Motor ziehen, um ein versehentliches Starten des Motors zu verhindern.
- die zusätzlichen Sicherheitshinweise im Motorenhandbuch beachten.

Nach der Arbeit mit dem Gerät

Verlassen Sie das Gerät nie, ohne den Motor abzustellen und – falls vorhanden – den Zündschlüssel (am Armaturenbrett) abzuziehen.

Sicherheitseinrichtungen

 **Gefahr**

Benutzen Sie niemals ein Gerät mit beschädigten oder ohne angebaute Sicherheitseinrichtungen.

Kupplungshebel für das Schneidwerk (3)

Bild 7

Der Schneidwerktrieb schaltet ab, wenn der Benutzer diesen Kupplungshebel loslässt. Es darf nicht versucht werden, seine Funktion zu umgehen.

Kupplungshebel für den Fahrtrieb (7)

Bild 7

Der Fahrtrieb schaltet ab, wenn der Benutzer diesen Kupplungshebel loslässt. Es darf nicht versucht werden, seine Funktion zu umgehen.

Auswurfklappe

Bild 19

Die Auswurfklappe schützt Sie vor Verletzungen durch das Schneidwerk oder herausgeschleuderte feste Gegenstände. Das Gerät darf nur mit Auswurfklappe betrieben werden.

Symbole am Gerät

Am Gerät finden Sie verschiedene Symbole als Aufkleber. Nachfolgend die Erklärung der Symbole:



Achtung! Vor Inbetriebnahme Gebrauchsanweisung lesen!

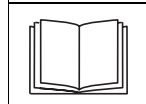

Dritte aus dem Gefahrenbereich fernhalten!



Vor Arbeiten an den Schneidwerkzeugen den Zündkerzenstecker ziehen!

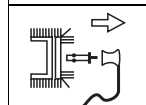

Finger und Füße von den Schneidwerkzeugen fernhalten!



Vor dem Einstellen oder Säubern des Gerätes oder vor dem Prüfen das Gerät ausschalten und den Zündkerzenstecker ziehen.



Bringen Sie Hände und/oder Füße nie in die Nähe rotierender Teile.



Verletzungsgefahr durch Ausrutschen – nicht bei Feuchtigkeit arbeiten.



Verletzungsgefahr durch ausgeworfenes Gras oder feste Gegenstände.

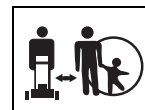

Es dürfen sich keine Personen, besonders Kinder, oder Tiere im Arbeitsbereich aufhalten.



Das Arbeiten an steilen Hängen kann gefährlich sein.



Achtung! Explosionsgefahr.



Batteriesäure/ Verätzungsgefahr.

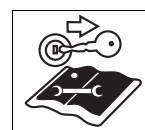

Vor allen Arbeiten am Gerät Zündschlüssel ziehen und Hinweise in dieser Anleitung beachten.

Halten Sie diese Symbole am Gerät immer in einem lesbaren Zustand.

Symbole in dieser Anleitung

In dieser Anleitung werden folgende Symbole verwendet:

 **Gefahr**

Sie werden auf Gefahren hingewiesen, die mit der beschriebenen Tätigkeit zusammenhängen und bei der eine Gefährdung von Personen besteht.

 **Achtung**

Sie werden auf Gefahren hingewiesen, die mit der beschriebenen Tätigkeit zusammenhängen und die einen Sachschaden nach sich ziehen können.

 **Hinweis**

Kennzeichnet wichtige Informationen und Anwendungstipps.

Positionsangaben

Bei Positionsangaben am Gerät (z. B. links, rechts) gehen wir immer vom Fahrersitz gesehen in Arbeitsrichtung des Gerätes aus.

Hinweis

Grafische Darstellungen können im Detail vom erworbenen Gerät abweichen.

Entsorgungshinweis

Anfallende Verpackungsreste, Altgeräte usw. entsprechend den örtlichen Vorschriften entsorgen.

Montieren

Führungsholm montieren

Bild 1 und 2

- Führungsholm aufrichten und festschrauben wie in Bild 1 und 2 gezeigt.

Transportsicherung an der Auswurfklappe entfernen

Bild 3

- Sicherungsblech oder Kabelbinder (je nach Ausführung) entfernen. Auswurfklappe schließt automatisch.

Schalthebel montieren

Bild 4 und 5

- Schrauben und Muttern entfernen (Bild 4).
- Schalthebel mit Schrauben und Mutter befestigen (Bild 5).

Die Batterie in Betrieb nehmen

(Nur bei Geräten mit Elektrostart)

Bild 6

Gefahr

Vergiftungs- und Verletzungsgefahr durch Batteriesäure

Tragen Sie eine Schutzbrille und Schutzhandschuhe. Vermeiden Sie Hautkontakt mit der Batteriesäure. Sollte Ihnen Batteriesäure in das Gesicht oder in die Augen spritzen, sofort mit kaltem Wasser abwaschen und einen Arzt aufsuchen.

Sollten Sie Batteriesäure versehentlich geschluckt haben, viel Wasser trinken und sofort einen Arzt aufsuchen. Lagern Sie Batterien außerhalb der Reichweite von Kindern. Kippen Sie nie die Batterie, da Batteriesäure auslaufen kann. Geben Sie übriggebliebene Batteriesäure bei Ihrem Händler oder einem Entsorgungsunternehmen ab.

Achtung

Brandgefahr, Explosion und Korrosion durch Batteriesäure und Gase der Batteriesäure

Reinigen Sie sofort Geräteteile, auf die Batteriesäure gespritzt ist. Batteriesäure wirkt korrodierend. Rauchen Sie nicht, halten Sie brennende und heiße Gegenstände fern. Laden Sie Batterien nur in gut belüfteten und trockenen Räumen. Möglicher Kurzschluss bei Arbeiten an der Batterie. Legen Sie keine Werkzeuge oder Metallgegenstände auf die Batterie.

Bei Lieferung einer „wartungsfreien/versiegelten“ Batterie (Typ 1)

(Batterie ohne Verschlussstopfen)
Die Batterie ist mit Batteriesäure gefüllt und vom Werk versiegelt. Aber auch eine „wartungsfreie“ Batterie braucht Wartung, um eine gewisse Lebensdauer zu ermöglichen.

- Halten Sie die Batterie sauber.
- Vermeiden Sie ein Kippen der Batterie. Auch aus einer „versiegelten“ Batterie läuft Elektrolytflüssigkeit aus, wenn sie gekippt wird.

Bei Lieferung einer ungefüllten Batterie (Typ 2)

(Batterie mit Verschlussstopfen)

- Verschlussstopfen der Batteriezellen abnehmen.
- Jede Zelle langsam mit Batteriesäure bis 1 cm unterhalb der Einfüllöffnung füllen.
- Batterie 30 Minuten stehen lassen, damit das Blei die Batteriesäure aufnehmen kann.

- Säurestand überprüfen, ggf. Batteriesäure nachfüllen.
- Batterie vor der ersten Inbetriebnahme mit einem Batterieladegerät (maximaler Ladestrom 12 Volt/6 Ampere) 2 bis 6 Stunden laden. Nach dem Laden zuerst Netzstecker des Ladegeräts ziehen, dann Batterie entnehmen (siehe auch Bedienungsanleitung des Ladegerätes).
- Verschlussstopfen der Batteriezellen aufsetzen.
- Batterie in das Gerät einbauen.
- Blindverschluss der Batterieentlüftung entfernen. Entlüftungsschlauch aufstecken und im Gerät nach unten führen. Auf freien Verlauf achten! (Bild 6b)
- Erst rotes Kabel (+), dann schwarzes Kabel (-) anklemmen.
- Späteres Auffüllen der Batterie nur noch mit destilliertem Wasser (Kontrolle alle 2 Monate).
- Halten Sie die Batterie sauber.

Achtung

Beachten Sie die Montagereihenfolge beim Ab- und Anklemmen der Batterie.

Einbau:

- Erst rotes Kabel (+/Pluspol), dann schwarzes Kabel (-/Minuspol) anklemmen.

Ausbau:

- Erst schwarzes Kabel (-/Minuspol), dann rotes Kabel (+/Pluspol) abklemmen.

Bedien- und Anzeigeelemente



Achtung

Schäden am Gerät.

Hier werden vorab die Funktionen der Bedien- und Anzeigeelemente beschrieben. Führen Sie noch keine Funktionen aus!



Hinweis:

Beschreibungen der Bedien-/Kontrollelemente des Motors entnehmen Sie bitte dem Motorenhandbuch.

Bild 7

- 1 Schnitthöheneinstellhebel
- 2 Kraftstofftank
- 3 Kupplungshebel für Schneidwerk
- 4 Zündschloss (je nach Ausführung)
- 5 Kombianzeige (je nach Ausführung)
- 6 Gashebel/Choke
- 7 Kupplungshebel für Fahrtrieb
- 8 Schalthebel

Schnitthöheneinstellhebel (1)

Bild 7 und 8

Größte Schnitthöhe – Schneidwerk oben = Hebel auf "H"

Kleinste Schnitthöhe – Schneidwerk unten = Hebel auf "L"

Kraftstofftank (2)

Bild 7

Dient zur Aufnahme des Kraftstoffs.

Kupplungshebel für Schneidwerk (3)

Bild 7 und 9

Dient zum Ein-/Ausschalten des Schneidwerks.



Einschalten: Sperre nach vorn drücken und festhalten, dann Hebel nach unten drücken und festhalten .

Ausschalten: Hebel loslassen .

Zündschloss (4)

(Nur Geräte mit Elektrostart)

Bild 10

Starten: Schlüssel nach rechts drehen , bis der Motor läuft, dann loslassen. Schlüssel steht auf /I. Stoppen = Schlüssel auf /0.

Kombianzeige (optional)

(nur Geräte mit Elektrostart)

Bild 11

Die Kombianzeige kann je nach Ausführung aus folgenden Elementen bestehen:

Batterieladeanzeige (1):

Leuchtet die Anzeigelampe bei laufendem Motor, wird die Batterie nicht ausreichend geladen. Ggf. Werkstatt aufsuchen.

Betriebsstundenzähler (2):

Zeigt die Betriebsstunden in Stunden und $\frac{1}{10}$ Stunden im Display an.



Hinweise:

- Bei Einschalten der Zündung wird kurzzeitig die Batteriespannung angezeigt und wechselt dann auf die Anzeige der Betriebsstunden. Betriebsstunden werden immer gezählt, außer der Zündschlüssel steht auf „Stop“ oder ist abgezogen.
- Alle 50 Betriebsstunden (je nach Ausführung) erscheint im Display eine Ölwechselanzeige „CHG/OIL“ für den Zeitraum von 5 Minuten. Diese Meldung erscheint die nächsten 2 Betriebsstunden. Ölwechselintervalle siehe Motorenhandbuch.

Gashebel/Choke (6)

Gashebel

Bild 12b

Motordrehzahl stufenlos einstellen.

Schnelle Motordrehzahl = .

Langsame Motordrehzahl = .

Motor stoppen = „Stopp“

Choke (je nach Ausführung)

Bild 12a und 12b

Zum Starten bei kaltem Motor den Choke ziehen (12a) oder den Gashebel auf Stellung  stellen (12b).

Kupplungshebel für Fahrtrieb (7)

Bild 7 und 13

Dient zum Ein-/Ausschalten des Fahrtriebes (bei eingelegtem Vorwärts-/Rückwärtsgang).

Einschalten: Hebel nach unten drücken und festhalten .

Ausschalten: Hebel loslassen .

Schalthebel (8)

Bild 7 und 14

Fahrtrichtung und Geschwindigkeit wählen.

Vorwärts: Gang 1–4 für Vorwärtsfahrt

Neutral (N): Leerlauf

Rückwärts (R): Rückwärtsfahrt

Zugstartergriff

Bild 15

Dient zum Motorstarten bei Geräten ohne Elektrostartvorrichtung.



Hinweis:

Kann auch zum Starten bei Geräten mit Elektrostart-vorrichtung benutzt werden. Hierbei muss der Zündschlüssel auf der Stellung /I stehen.

Bedienen

Beachten Sie auch die Hinweise im Motorenhandbuch.



Gefahr

Unfall

- Personen, insbesondere Kinder, oder Tiere dürfen beim Mähen nie in der Nähe des Gerätes sein. Verletzungsgefahr durch herausgeschleuderte Steine oder andere Gegenstände.

Sturz

- Führen Sie das Gerät nur im Schrittempo.

- Seien Sie besonders vorsichtig, wenn Sie rückwärts mähen und das Gerät zu sich ziehen.
- Beim Mähen an steilen Hängen kann das Gerät kippen und Sie können sich verletzen. Mähen Sie quer zum Hang, niemals auf- und abwärts. Mähen Sie nicht an Hängen mit einer Neigung von mehr als 20 %.
- Seien Sie besonders vorsichtig beim Ändern der Fahrtrichtung und achten Sie immer auf einen guten Stand.
- Es besteht Verletzungsgefahr beim Mähen in Grenzbereichen. Mähen in der Nähe von Rändern, Hecken oder steilen Abhängen ist gefährlich. Halten Sie beim Mähen den Sicherheitsabstand ein.
- Beim Mähen von feuchtem Gras kann das Gerät durch verminderte Bodenhaftung rutschen und Sie können stürzen. Mähen Sie nur, wenn das Gras trocken ist.
- Arbeiten Sie nur bei Tageslicht oder bei guter künstlicher Beleuchtung.

Verletzung

- Der durch die Führungsholme vorgegebene Sicherheitsabstand zum umlaufenden Werkzeug ist stets einzuhalten.
- Führen Sie niemals Hände oder Füße an oder unter sich drehende Teile.
- Stoppen Sie den Motor und warten Sie den Stillstand des Schneidwerkzeugs ab:
 - bevor Sie das Gerät kippen,
 - zum Transport über andere Flächen als Gras.
- Motor abstellen und um ein versehentliches Starten des Motors zu verhindern, Zündschlüssel (falls vorhanden) abziehen und Zündkerzenstecker ziehen,
 - bevor Sie Verstopfungen und Blockierungen im Auswurf beseitigen;
 - bevor Sie den Rasenmäher überprüfen, reinigen, einstellen oder Arbeiten an dem Gerät durchführen,

- wenn ein Fremdkörper getroffen wurde. Rasenmäher auf Schäden untersuchen und bei Schäden Fachwerkstatt aufsuchen;
- falls das Gerät anfängt ungewöhnlich stark zu vibrieren. Überprüfen Sie das Gerät sofort.
- Heben oder tragen Sie niemals ein Gerät mit laufendem Motor.
- Überprüfen Sie das Gelände, auf dem das Gerät eingesetzt wird, und entfernen Sie alle Gegenstände, die erfaßt und weggeschleudert werden können.
- Wird ein Fremdkörper (z. B. Stein) vom Schneidwerkzeug getroffen oder falls das Gerät anfängt ungewöhnlich zu vibrieren: Motor sofort abstellen. Rasenmäher auf Schäden untersuchen und bei Schäden Fachwerkstatt aufsuchen.
- Bei Sichelmähern sich nie vor Grasauswurföffnungen stellen. Geräte mit Grasfang:
 - Beim Abnehmen des Grasfanges können Sie sich oder andere durch herausgeschleudertes Mähgut oder Fremdkörper verletzen. Entleeren Sie den Grasfang nie bei laufendem Motor. Schalten Sie das Gerät ab.
 - Führen Sie keine Prüf-, Kontroll-, und Wartungs-/Einstellarbeiten bei laufendem oder heißem Motor durch.

Erstickengefahr durch Kohlenmonoxyd.

Lassen Sie den Verbrennungsmotor nur im Freien laufen.

Explosion und Brandgefahr

- Benzindämpfe sind explosiv, und Benzin ist hochgradig entflammbar.
- Füllen Sie Kraftstoff ein, bevor Sie den Motor starten. Halten Sie den Tank bei laufendem oder bei noch heißem Motor geschlossen.
- Kraftstoff nur nachfüllen bei abgeschaltetem und abgekühltem Motor. Vermeiden Sie offenes Feuer, Funkenbildung und rauchen Sie nicht. Tanken Sie das Gerät nur im Freien.
- Falls Kraftstoff übergelaufen ist, den Motor nicht starten. Gerät

von der kraftstoffverschmutzten Fläche entfernen und warten, bis sich die Kraftstoffdämpfe verflüchtigt haben.

- Um Brandgefahr zu vermeiden, halten Sie bitte folgende Teile frei von Gras oder austretendem Öl:
 - Motor
 - Auspuff
 - Batterien/Akkus
 - Benzintank.

Stolpergefahr

- Führen Sie das Gerät nur im Schrittempo.



Achtung

Schäden am Gerät

- Steine, herumliegende Äste oder ähnliche Gegenstände können zu Schäden am Gerät und der Funktionsweise führen. Entfernen Sie feste Gegenstände vor jedem Einsatz aus dem Arbeitsbereich.
- Betreiben Sie das Gerät nur in einwandfreiem Zustand. Führen Sie vor jedem Betreiben eine Sichtprüfung durch. Kontrollieren Sie besonders Sicherheits-einrichtungen, Bedienelemente und Schraubverbindungen auf Beschädigungen und festen Sitz. Ersetzen Sie die beschädigten Teile vor dem Betreiben.



Betriebszeiten

Beachten Sie die nationalen/kommunalen Vorschriften bezüglich der Benutzungszeiten (ggf. bei Ihrer zuständigen Behörde erfragen).

Tanken und Ölstand prüfen



Hinweis

Der Motor ist werksseitig bereits mit Öl befüllt – bitte überprüfen, ggf. nachfüllen.

- „Normalbenzin, bleifrei“ tanken.
- Kraftstofftank höchstens bis 2,5 cm unter der Unterkante des Einfüllstutzens füllen.
- Kraftstofftank fest verschließen.
- Ölstand prüfen. Der Ölstand muss zwischen der „Full/Max.“- und „Add/Min.“-Markierung liegen (siehe auch Motorhandbuch).

Reifendruck überprüfen

Hinweis

Aus Produktionsgründen kann der Reifendruck höher als erforderlich sein, deshalb:

- Alle Reifen gleichmäßig mit einem Druck von ca. 1,3 bar befüllen.

Motor starten



Gefahr

Zum Schutz vor Verletzungen,

- den Motor nicht starten, wenn Sie vor dem Auswurf stehen,
- Hände und Füße vom Schneidwerk fernhalten,
- bringen Sie niemals Hände, Füße oder andere Körperteile in die Nähe sich drehender Teile. Halten Sie sich immer entfernt von dem Auswurf.

Bevor Sie den Motor starten, kuppeln Sie alle Schneidwerkzeuge und Antriebe aus.



Das Gerät beim Starten nicht kippen. Gerät auf einer ebenen Fläche mit möglichst kurzem oder wenig Gras abstellen.

- Benzinhahn öffnen (falls vorhanden - siehe Motorenhandbuch).
- Kupplungshebel für Fahrtrieb und Schneidwerk loslassen
- Schalthebel auf Position "N" stellen.
- Gashebel auf  stellen.
- Bei kaltem Motor den Choke ziehen bzw. den Gashebel auf  stellen.

Geräte ohne Elektrostart:

- Stellen Sie sich auf die linke Seite des Gerätes und achten Sie dabei auf ausreichenden Abstand der Füße zum Schneidwerk.
- Zugstartergriff langsam ziehen, bis Widerstand spürbar ist, dann schnell und kräftig durchziehen. Zugstartergriff nicht zurückschnellen lassen, sondern langsam zurückführen.

Geräte mit Elektrostart:

- Stellen Sie sich hinter das Gerät.
- Zündschlüssel auf  drehen, bis der Motor läuft (Startversuch max. 5 Sekunden, vor dem nächsten Versuch 10 Sekunden warten).
- Wenn der Motor läuft, den Zündschlüssel auf /I stellen.

Hinweis:

Bei Geräten mit Elektrostart kann der Motor (je nach Ausführung) auch mit dem Zugstartergriff manuell gestartet werden. Hierbei muss vorher der Zündschlüssel auf die Stellung /I gestellt werden.

Wenn der Motor läuft:

- Choke langsam zurückstellen und Gashebel auf mittlere Gasstellung stellen, bis der Motor ruhig läuft.

Hinweis:

Zum Rasenmähen den Gashebel auf Vollgas stellen.

Motor stoppen

- Gashebel auf mittlere Gasstellung stellen
- Motor ca. 20 Sekunden laufen lassen
- Gashebel langsam auf Position "Stopp" stellen oder den Zündschlüssel (je nach Ausführung) auf /0 stellen.

Hinweise:

- Vor dem Verlassen des Gerätes immer den Zündschlüssel (je nach Ausführung) und den Zündkerzenstecker am Motor ziehen.
- Weitere Informationen bezüglich der Bedienung des Motors können Sie dem Motorenhandbuch entnehmen.

Fahren

Gefahr

Seien Sie besonders vorsichtig beim:

- Rückwärtsfahren,
- Anfahren im 3. bzw. 4. Gang – drücken Sie den Kupplungshebel für den Fahrtrieb immer langsam nach unten, um den Radantrieb einzuschalten.

Achtung

Ein Fahrtrichtungs- bzw. Gangwechsel darf nur bei stehendem Gerät vorgenommen werden.

- Motor starten (siehe "Motor starten").
- Schalthebel auf die gewünschte Position stellen.
- Gashebel auf die gewünschte Position stellen.
- Kupplungshebel für den Fahrtrieb langsam nach unten drücken, das Gerät fährt.

Gerät anhalten

- Kupplungshebel für den Fahrtrieb loslassen, das Gerät bleibt stehen.

Fahrtrichtung und Geschwindigkeit ändern

Achtung

Ein Fahrtrichtungs- bzw. Gangwechsel darf nur bei stehendem Gerät vorgenommen werden.

- Kupplungshebel für den Fahrtrieb loslassen, um das Gerät anzuhalten.
- Schalthebel in die gewünschte Position stellen.

Mähen

Gefahr

Das Schneidwerk vor dem Rückwärtsfahren immer ausschalten.

- Motor starten (siehe "Motor starten").
- Gashebel auf  stellen, um eine ausreichende Leistungsabgabe sicherzustellen.
- Schnitthöheneinstellhebel auf die gewünschte Position stellen.
- Schalthebel auf die gewünschte Position stellen.
- Kupplungshebel für das Schneidwerk betätigen, das Schneidwerk läuft.
- Kupplungshebel für den Fahrtrieb langsam nach unten drücken, das Gerät fährt und mäht.

Allgemein

Bei der Einstellung von Schnitthöhe und Fahrgeschwindigkeit darauf achten, dass das Gerät nicht überlastet wird.

Abhängig von Länge, Art und Feuchtigkeit des Schnittgutes ist es notwendig, Schnitthöhe und Fahrgeschwindigkeit anzupassen, um das Schnittgut mit einer Grasfangeinrichtung störungsfrei sammeln zu können.

Bei Verstopfungen die Fahrgeschwindigkeit reduzieren und die Schnitthöhe größer einstellen.

Gerät abstellen

- Kupplungshebel für Schneidwerk und Fahrtrieb loslassen.
- Schneidwerk nach oben stellen.
- Motor stoppen.
- Schalthebel auf Position "N" stellen.
- Zündschlüssel abziehen (falls vorhanden).

Gerät schieben

- Schalthebel auf Stellung "N" stellen.
- Kupplungshebel für Fahrtrieb nach unten drücken und das Gerät schieben.

Gerät zum Mulchen umrüsten

Mulchzubehör (optional) montieren.
Bild 16

Verletzungsgefahr

Motor vorher abschalten, Zündschlüssel (je nach Ausführung) und Zündkerzenstecker abziehen.

- Auswurfklappe anheben.
- Haltetasche auf der rechten Seite in die Halterung am Gerät schieben (1).
- Mulchkeil in die Auswurföffnung drücken (2).
- Mulchkeil in der Auswurföffnung nach hinten schieben bis dieser fest sitzt (3).
- Auswurfklappe absenken.

Hinweis:

Demontage erfolgt in umgekehrter Reihenfolge.

Beachten Sie die Hinweise zum Mulchen im Abschnitt "Tipps zur Rasenpflege".

Tipps zur Rasenpflege

Einige Tipps, damit Ihr Rasen gesund und gleichmäßig wächst.

Mähen

Rasen besteht aus verschiedenen Grasarten. Wenn Sie häufig mähen, wachsen verstärkt Gräser, die stark wurzeln und eine feste Grasnarbe bilden. Wenn Sie selten mähen, entwickeln sich verstärkt hochwachsende Gräser und andere Wildkräuter (z. B. Klee, Gänseblümchen).

Die Normalhöhe eines Rasens liegt bei ca. 4–5 cm. Mähen sollte man nur $\frac{1}{3}$ der Gesamthöhe; also bei 7–8 cm auf Normalhöhe schneiden. Den Rasen möglichst nicht kürzer als 4 cm schneiden, sonst schädigt man bei Trockenheit die Grasnarbe. Hoch gewachsenes Gras (z. B. nach dem Urlaub) etappenweise auf Normalhöhe mähen.

Mulchen (mit Zubehör)

Das Gras wird beim Mähen in kleine Stücke (ca. 1 cm) geschnitten und bleibt liegen. Dem Rasen bleiben viele Nährstoffe erhalten.

Für ein optimales Ergebnis muss der Rasen stets kurz gehalten werden, siehe auch Abschnitt „Mähen“.

Nachfolgende Hinweise beim Mulchen beachten:

- Kein nasses Gras mähen.
- Nie mehr als 2 cm der Gesamtgraslänge abmähen.
- Langsam fahren.
- Maximale Motordrehzahl nutzen.
- Schneidwerk regelmäßig reinigen.

Transportieren

Fahren Sie zum Wechsel des Einsatzortes nur kurze Strecken mit dem Gerät. Verwenden Sie für größere Entfernungen ein Transportfahrzeug.

Hinweis: Das Gerät besitzt keine Straßenzulassung gemäß StVO.

Kurzstrecken

Gefahr

Gegenstände können vom drehenden Schneidwerk erfasst und weggeschleudert werden und dadurch Schäden verursachen.

- Schalten Sie das Schneidwerk ab, bevor Sie mit dem Gerät fahren.

Langstrecken

Achtung

Transportschäden

Die verwendeten Transportmittel (z. B. Transportfahrzeug, Laderampe o. ä.) müssen bestimmungsgemäß eingesetzt werden (siehe zugehörige Bedienungsanleitung). Zum Transport muss das Gerät gegen Verrutschen gesichert werden.

Umweltgefährdung durch auslaufenden Kraftstoff

Transportieren Sie das Gerät nicht in gekippter Stellung.

- Transportfahrzeug bereitstellen.
- Laderampe am Transportfahrzeug anbringen.
- Gerät von Hand im Leerlauf auf die Ladefläche schieben.
- Gerät gegen Verrutschen sichern.

Reinigen/Warten

Gefahr

Verletzungsgefahr durch unbeabsichtigten Motorstart

Schützen Sie sich vor Verletzungen. Vor allen Arbeiten an diesem Gerät

- Motor abstellen,
- Zündschlüssel ziehen (falls vorhanden),
- Abwarten, bis alle beweglichen Teile vollständig zum Stillstand gekommen sind; der Motor muss abgekühlt sein,
- Zündkerzenstecker am Motor ziehen, um ein versehentliches Starten des Motors zu verhindern.

Reinigen

Gerät reinigen

Achtung

Verwenden Sie zum Reinigen keinen Hochdruckreiniger.

- Möglichst direkt nach dem Mähen reinigen.
- Gerät auf einem festen und ebenen Untergrund abstellen.

Schneidwerk reinigen

Gefahr

Verletzungsgefahr durch scharfe Schneidmesser

Tragen Sie Arbeitshandschuhe. Bei Geräten mit mehreren Schneidwerkzeugen kann die Bewegung eines Schneidwerkzeuges zu Drehungen der übrigen Schneidwerkzeuge führen. Reinigen Sie die Schneidwerkzeuge vorsichtig.

Achtung

Motorschaden

Kippen Sie das Gerät nicht mehr als 30°. Kraftstoff kann in den Verbrennungsraum laufen und zu einem Motorschaden führen.

- Schneidwerk ganz nach oben stellen.
- Schneidraum mit Bürste, Handbesen oder Lappen reinigen.

Schneidwerk mit Reinigungsdüse (optional)

Bild 18

Stellen Sie das Gerät auf einen flachen Untergrund frei von Geröll, Steinen usw..

1. Befestigen Sie einen Wasserschlauch mit handelsüblicher Schnellkupplung auf der Reinigungsdüse.
 2. Starten Sie den Motor.
 3. Mähwerk einige Minuten einschalten.
 4. Mähwerk und Motor abschalten.
 5. Wasserschlauch entfernen.
- Wiederholen Sie Schritt 1–5 an der zweiten Reinigungsdüse (falls vorhanden).

Nach Beendigung des Reinigungsvorganges (Schritt 1–5):

- Motor starten und Mähwerk für einige Minuten einschalten um das Mähwerk zu trocknen.

Grasfang reinigen

(nur bei Geräten mit Grasfang)

Am einfachsten ist die Reinigung direkt nach dem Mähen.

- Den Grasfang abnehmen und entleeren.
- Der Grasfang kann mit einem kräftigen Wasserstrahl (Gartenschlauch) gereinigt werden.
- Den Grasfang vor dem nächsten Benutzen gründlich trocknen lassen.

Warten

Beachten Sie die Wartungsvorschriften im Motorenhandbuch. Lassen Sie das Gerät am Ende der Saison von einer Fachwerkstatt überprüfen und warten.

Achtung

Umweltgefährdung durch Motoröl

Geben Sie bei einem Ölwechsel anfallendes Altöl bei einer Altölsammelstelle oder einem Entsorgungsunternehmen ab.

Umweltgefährdung durch Batterien

Verbrauchte Batterien gehören nicht in den Hausmüll. Geben Sie verbrauchte Batterien bei Ihrem Händler oder einem Entsorgungsunternehmen ab. Bauen Sie die Batterie aus, bevor das Gerät verschrottet wird.

Hinweis

Beachten Sie die Kontroll- und Wartungsintervalle im Motorenhandbuch.

Nach 2 Betriebsstunden

- Erster Motoröl-Wechsel. Weitere Intervalle siehe Motorhandbuch. Ölrinne oder Quick-Ölablass (Bild 20) (optional) zum Ölablassen verwenden.

Alle 25 Betriebsstunden

- Alle Dreh- und Lagerstellen (Bedienhebel, Höheneinstellung des Schneidwerkes, ..) mit einigen Tropfen Leichtöl schmieren.

Alle 2 Monate

- Nur bei Typ 2: Batteriezellen bis 1 cm unterhalb der Einfüllöffnung mit destilliertem Wasser auffüllen.
- Reifen gemäß den Angaben auf den Reifenumwandlungen füllen. Reifen ohne Angaben auf den Reifenumwandlungen mit einem Druck von 1,3 bar füllen.

Alle 50 Betriebsstunden

Bild 17

- Mähwerksräder an den Schmiernippeln der Radbefestigungen und der Radlager mit einer Fettpresse mit einem Mehrzweckfett schmieren.

Nach Bedarf

Batterie aufladen:

Wenn Sie das Gerät längere Zeit nicht benutzen, wird empfohlen die Batterie aus dem Gerät auszubauen und vor der Einlagerung sowie während der Einlagerung alle 2 Monate und vor der Wiederinbetriebnahme zu laden.

i Hinweis:

Beachten Sie die Hinweise in der Bedienungsanleitung Ihres Batterieladegerätes.

Sicherungen ersetzen:

- Ersetzen Sie defekte Sicherungen nur mit gleicher Stärke.

Einmal pro Saison

- Alle Dreh- und Lagerstellen (Bedienhebel, Höheneinstellung des Schneidwerkes, ..) mit einigen Tropfen Leichtöl schmieren.
- Zündkerze reinigen und Elektrodenabstand einstellen oder Zündkerze auswechseln, siehe Motorhandbuch.
- Hintere Radachsen von einer Fachwerkstatt mit Spezialfett (wasserabweisend) schmieren lassen.
- Schneidmesser in einer Fachwerkstatt schärfen oder ersetzen lassen.

Stilllegen

! Achtung

Materialschäden am Gerät

Lagern Sie das Gerät mit abgekühltem Motor nur in sauberen und trockenen Räumen. Schützen Sie das Gerät bei längerer Lagerung, z.B. im Winter, auf jeden Fall gegen Rost.

Nach der Saison oder wenn das Gerät länger als einen Monat nicht benutzt wird:

- Gerät und Grasfangeinrichtung reinigen.
- Alle Metallteile zum Schutz vor Rost mit einem geölten Lappen abwischen oder mit Sprühöl einsprühen.
- Batterie mit einem Ladegerät laden.
- Bei einer Stilllegung im Winter die Batterie ausbauen, laden und an einem trockenen/kühlen Ort (vor Frost geschützt) lagern. Alle 4–6 Wochen sowie vor dem Wiedereinbau aufladen.
- Kraftstoff (nur im Freien) ablassen und Motor stilllegen, wie im Motorhandbuch beschrieben.
- Reifen gemäß den Angaben auf den Reifenumwandlungen füllen. Reifen ohne Angaben auf den Reifenumwandlungen mit einem Druck von 1,3 bar füllen.
- Das Gerät in einem sauberen, trockenen Raum lagern.

Garantie

In jedem Land gelten die von unserer Gesellschaft bzw. dem Importeur herausgegebenen Garantiebestimmungen. Störungen beseitigen wir an Ihrem Gerät im Rahmen der Gewährleistung kostenlos, sofern ein Material- oder Herstellungsfehler die Ursache sein sollte. Im Garantiefall wenden Sie sich bitte an Ihren Verkäufer oder die nächstgelegene Niederlassung.

Information zum Motor

Der Motorenhersteller haftet für alle motorbezogenen Probleme im Hinblick auf Leistung, Leistungsmessung, technische Daten, Gewährleistung und Service. Informationen finden Sie in dem separat mitgelieferten Halter-/Bedienerhandbuch des Motorherstellers.

Hilfe bei Störungen



! Gefahr

Verletzungsgefahr durch unbeabsichtigten Motorstart

Schützen Sie sich vor Verletzungen. Vor allen Arbeiten an diesem Gerät

- Motor abstellen,
- Zündschlüssel ziehen (falls vorhanden),
- Abwarten, bis alle beweglichen Teile vollständig zum Stillstand gekommen sind; der Motor muss abgekühlt sein,
- Zündkerzenstecker am Motor ziehen, so dass ein versehentliches Starten des Motors nicht möglich ist.

Störungen beim Betrieb Ihres Gerätes haben oft einfache Ursachen, die Sie kennen sollten und zum Teil selbst beheben können. Im Zweifelsfall hilft Ihnen Ihre Fachwerkstatt gerne weiter.

| Problem | Mögliche Ursache(n) | Abhilfe |
|-------------------------------------|-------------------------------|--|
| Starterzug lässt sich nicht ziehen. | Motor defekt. | Fachwerkstatt aufsuchen. |
| Motor springt nicht an. | Gashebel steht nicht richtig. | Gashebel auf Stellung  oder CHOKE (bei kaltem Motor). |
| | | Gashebel auf Stellung  /max. oder START (bei warmem Motor). |
| | Choke nicht betätigt. | Choke betätigen. |
| | Kein Kraftstoff im Tank. | Tank mit sauberem, frischen Kraftstoff füllen. |

| Problem | Mögliche Ursache(n) | Abhilfe |
|---|--|--|
| Motor springt nicht an. | Zündkerzenstecker nicht aufgesteckt. | Zündkerzenstecker aufstecken. |
| | Kraftstoff alt oder verschmutzt. | Kraftstoff durch frischen ersetzen. |
| | Luftfilter verschmutzt. | Luftfilter reinigen. |
| Bei Gerät mit Elektrostart: | Akku entladen. | Akku laden. |
| | Leitung beschädigt. | Prüfen, ob elektrische Leitung in Ordnung ist. |
| Ungewöhnliche Geräusche (Rappeln, Rasseln, Klappern). | Schrauben, Muttern oder andere Befestigungsteile locker. | Teile befestigen. Wenn die Geräusche bleiben: Fachwerkstatt aufsuchen. |
| Erschütterungen, Vibrationen. | Messer lose. | Messerbefestigungsschraube in einer Fachwerkstatt anziehen lassen. |
| | Messer beschädigt. | Messer in einer Fachwerkstatt austauschen lassen. |
| | Messer nicht richtig ausgewuchtet. | Messer in einer Fachwerkstatt austauschen oder auswuchten lassen. |
| | Motorbefestigung locker. | Motor in einer Fachwerkstatt befestigen lassen. |
| Unsauberer Schnitt oder Drehzahl fällt ab. | Gras zu hoch. | Größere Schnitthöhe einstellen, notfalls zweimal mähen. |
| | Messer stumpf. | Messer in einer Fachwerkstatt ersetzen oder nachschleifen lassen. |
| | Zu hohe Fahrgeschwindigkeit. | Geringere Fahrgeschwindigkeit einstellen. |
| Gras bleibt liegen oder Grasfang wird nicht voll (nur bei Geräten mit Grasfang) | Gras zu feucht. | Rasen abtrocknen lassen. |
| | Auswurf verstopft. | Motor abstellen, Verstopfung beseitigen. |
| | Ungenügende Motorleistung. | Öfter mähen, Schnitthöhe größer wählen. |
| | Grasfang voll. | Motor abstellen, Grasfang entleeren. |
| | Grasfang verschmutzt. | Motor abstellen, Luftschlitze im Grasfang reinigen. |
| Radantrieb funktioniert nicht. | Keilriemen gerissen oder Getriebe defekt. | Beschädigte Teile in einer Fachwerkstatt ersetzen lassen. |

Inhoudsopgave

| | |
|--|----|
| Voor uw veiligheid | 35 |
| Monteren | 37 |
| Bedienings- en aanduidingselementen | 38 |
| Bediening | 39 |
| Tips voor het verzorgen van het gazon | 41 |
| Transporteren | 41 |
| Onderhoud/Reiniging | 42 |
| Opbergen | 43 |
| Garantie | 43 |
| Informatie over de motor | 43 |
| Hulp bij storingen | 43 |

Gegevens op het typeplaatje

Deze gegevens zijn belangrijk om vast te stellen welk type zitmaaier u hebt bij het bestellen van vervangingsonderdelen en voor de klantenservice. U vindt het typeplaatje in de buurt van de motor. Vul alle gegevens van het typeplaatje van uw machine in het onderstaande vakje in.

| |
|--|
| |
| |
| |

Deze en andere gegevens van de machine vindt u in de aparte CE-conformiteitsverklaring die deel uitmaakt van deze gebruiksaanwijzing.

Afbeeldingen

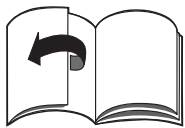

Vouw de pagina's met afbeeldingen aan het begin van de gebruiksaanwijzing open.

Voor uw veiligheid

Juist gebruik van de machine

Deze machine is uitsluitend bestemd

- voor gebruik overeenkomstig de beschrijvingen en veiligheidsvoorschriften in deze gebruiksaanwijzing;
- voor het maaien van gazons in particuliere tuinen.

Elk ander gebruik geldt als onjuist gebruik. De gebruiker is aansprakelijk voor alle schade van derden en van hun eigendom.

Bij eigenmachtige veranderingen van de machine bestaat geen aansprakelijkheid van de fabrikant voor daaruit voortkomende schade.

Neem de veiligheids- en bedieningsvoorschriften in acht

Lees deze gebruiksaanwijzing voor het eerste gebruik zorgvuldig door. Handel volgens de voorschriften en bewaar de gebruiksaanwijzing voor later gebruik. Geef kinderen of andere personen die deze gebruiksaanwijzing niet kennen nooit toestemming om deze machine te gebruiken.

Geef de gebruiksaanwijzing met de machine mee aan een nieuwe eigenaar.

Algemene veiligheidsvoorschriften

In dit hoofdstuk vindt u algemene veiligheidsvoorschriften. Waarschuwingen die betrekking hebben op bepaalde onderdelen van de machine, op functies of op handelingen, vindt u op de desbetreffende plaats in deze gebruiksaanwijzing.

Voordat u de machine in gebruik neemt

Personen die de machine gebruiken, mogen niet onder invloed staan van verdovende middelen (zoals alcohol, drugs of medicijnen).

Personen onder de 16 jaar mogen de machine niet bedienen – plaatselijke voorschriften kunnen de minimumleeftijd van de gebruiker voorschrijven.

Maak uzelf voor het begin van de werkzaamheden vertrouwd met alle voorzieningen en bedieningselementen en hun functies.

Bewaar brandstof alleen in daarvoor goedgekeurde tanks en nooit in de buurt van een verwarmingsbron (bijvoorbeeld een oven of warmwaterboiler). Vul de tank uitsluitend buitenshuis.

Vul de tank nooit met benzine als de motor loopt of heet is.

Vervang een beschadigde uitlaat, tank of tankdeksel.

Controleer voor gebruik,

- of de grasvangvoorziening (optioneel) werkt en de uitwerpklep goed sluit. Vervang versleten of ontbrekende delen onmiddellijk.
- of maaigereedschappen, bevestigingsbouten en de hele maai-eenheid versleten of beschadigd zijn. Laat versleten of beschadigde onderdelen door een gespecialiseerd bedrijf altijd alleen per set vervangen om onbalans uit te sluiten.

Onderdelen moeten overeenkomen met de door de fabrikant vastgelegde eisen. Gebruik daarom alleen originele vervangingsonderdelen of door de fabrikant goedgekeurde vervangingsonderdelen. Laat reparaties uitsluitend uitvoeren door een gespecialiseerd bedrijf.

Tijdens de werkzaamheden met de machine

Tijdens werkzaamheden met of aan de machine moet u passende werkkleding dragen, zoals:

- stevige schoenen,
- lange broek,
- nauw sluitende kleding,
- veiligheidsbril.

Alle veiligheidsvoorzieningen moeten altijd volledig en zonder gebreken op de machine zijn aangebracht.

Verander de veiligheidsvoorzieningen niet.

Gebruik de machine alleen in de door de fabrikant voorgeschreven en geleverde technische toestand. Voorkom open vuur en vonkvorming en rook niet.

Altijd voor werkzaamheden aan deze machine

Ter bescherming tegen verwondingen altijd voor werkzaamheden (bijvoorbeeld onderhouds- en instelwerkzaamheden) aan deze machine en het verplaatsen (bijvoorbeeld optillen of dragen) van de machine

- de motor uitschakelen,
- trek de sleutel (indien aanwezig) uit het contactslot,
- wacht tot alle bewegende delen volledig tot stilstand zijn gekomen en de motor is afgekoeld,
- trek de bougiestekker van de motor los op onbedoeld starten van de motor te voorkomen.
- neem de aanvullende veiligheidsvoorschriften in het motorhandboek in acht.

Na gebruik van de machine

Verlaat de machine nooit zonder de motor uit te zetten en (indien aanwezig) de sleutel uit het contactslot op het dashboard te trekken.

Veiligheidsvoorzieningen

Gevaar

Gebruik nooit een machine met beschadigde veiligheidsvoorzieningen of zonder dat deze zijn gemonteerd.

Koppelingshendel voor het maaiwerk (3)

Afbeelding 7

De maaiwerkaandrijving wordt uitgeschakeld wanneer de gebruiker deze koppelingshendel loslaat. Er mag niet worden geprobeerd om deze functie uit te schakelen.

Koppelingshendel voor de wielaandrijving (7)

Afbeelding 7

De wielaandrijving wordt uitgeschakeld als de gebruiker deze koppelingshendel loslaat. Er mag niet worden geprobeerd om deze functie uit te schakelen.

Uitwerpklep

Afbeelding 19

De uitwerpklep beschermt u tegen verwondingen door het maaiwerk of naar buiten geslingerde voorwerpen. De machine mag alleen met uitwerpklep worden gebruikt.

Symbolen op de machine

Op de machine vindt u diverse stickers met symbolen. Deze hebben de volgende betekenis:



Let op! Lees voor de ingebruikneming de gebruiksaanwijzing.

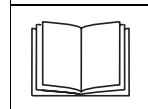

Houd derden uit de buurt van het gevaarlijke gebied.

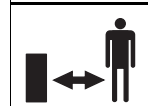

Trek voor werkzaamheden aan de maaigereedschappen de bougiestekker los. Houd vingers en voeten uit de buurt van de maaigereedschappen. Schakel de machine uit en trek de bougiestekker los voordat u de machine instelt, schoonmaakt of controleert.

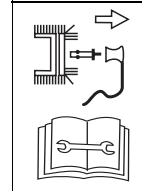

Handen of voeten nooit in de buurt van ronddraaiende delen houden.



Verwondingsgevaar door uitglijden. Niet bij vochtig weer werken.



Verwondingsgevaar door naar buiten geworpen gras of voorwerpen.

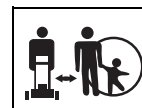

Er mogen zich geen personen (vooral geen kinderen) of dieren ophouden in de omgeving waar wordt gewerkt.



Werkzaamheden op steile hellingen kunnen gevaarlijk zijn.



Let op! Explosiegevaar.



Accuzuur/
Gevaar voor brandwonden.

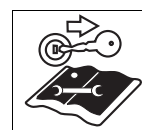

Trek altijd de sleutel uit het contactslot vóór werkzaamheden aan de machine en neem de aanwijzingen in

deze gebruiksaanwijzing in acht. Zorg ervoor dat de symbolen op de machine altijd goed leesbaar zijn.

Symbolen in deze gebruiksaanwijzing

In deze gebruiksaanwijzing worden de volgende symbolen gebruikt:

Gevaar

U wordt gewezen op gevaren die samenhangen met de beschreven handeling. Er bestaat verwondingsgevaar voor personen.

Let op

U wordt gewezen op gevaren die met de beschreven activiteit samenhangen en die materiële schade tot gevolg kunnen hebben.

Aanwijzing

Geeft belangrijke informatie en gebruikstips aan.

Positieaanduidingen

Bij het aangeven van posities op de machine (links, rechts, enz.) gaan wij altijd uit van de chauffeursstoel gezien in de werkrichting van de machine.

Aanwijzing

Details van afbeeldingen kunnen verschillen van de door u gekochte machine.

Afvoeren

Verpakkingsresten, oude apparaten, enz. moeten volgens de geldende voorschriften worden afgevoerd.

Monteren

Stuurstang monteren

Afbeeldingen 1 en 2

- Stuurstang omhoogzetten en vastschroeven zoals getoond in afbeeldingen 1 en 2.

Transportbeveiliging aan de uitwerpklep verwijderen

Afbeelding 3

- Borgplaat of kabelband (afhankelijk van de uitvoering) verwijderen. Uitwerpklep sluit automatisch.

Schakelhendel monteren

Afbeeldingen 4 en 5

- Schroeven en moeren verwijderen (afbeelding 4).
- Schakelhendel met schroeven en moeren bevestigen (afbeelding 5).

De accu in gebruik nemen

(alleen bij machines met elektrische start)

Afbeelding 6

Gevaar

Vergiftigings- en verwondingsgevaar door accuzuur

Draag een veiligheidsbril en werkhandschoenen. Voorkom aanraking van de huid met accuzuur. Als er accuzuur in uw gezicht of ogen komt, onmiddellijk met koud water afwassen en een arts raadplegen.

Mocht u accuzuur hebben ingeslikt, veel water drinken en onmiddellijk een arts raadplegen. Bewaar accu's buiten bereik van kinderen. Kantel de accu nooit. Anders kan er accuzuur uitlopen.

Geef overgebleven accuzuur af bij uw leverancier of bij een afvalverwerkingsbedrijf.

Let op

Brandgevaar, explosie en corrosie door accuzuur en gassen van accuzuur

Reinig machinedelen waarop accuzuur is gespat onmiddellijk. Accuzuur werkt corroderend.

Rook niet en houd brandende en hete voorwerpen uit de buurt. Laad accu's alleen in een goed verlichte en droge ruimte op. Mogelijke kortsluiting bij werkzaamheden aan de accu. Leg geen gereedschappen of metalen voorwerpen op de accu.

Bij levering van een „onderhoudsvrije” of „verzegelde” accu (type 1)

(accu zonder sluitdoppen)

De accu is met accuzuur gevuld en in de fabriek verzegeld. Maar ook een „onderhoudsvrije” accu heeft onderhoud nodig om een bepaalde levensduur mogelijk te maken.

- Houd de accu schoon.
- Voorkom kantelen van de accu. Ook uit een „verzegelde” accu loopt elektrolytvloeistof wanneer deze wordt gekanteld.

Bij levering van een onge vulde accu (type 2)

(accu met sluitdoppen)

- Verwijder de sluitdoppen van de accucellen.
- Vul elke cel langzaam met accuzuur tot 1 cm onder de vulopening.
- Laat de accu 30 minuten staan zodat het lood het accuzuur kan opnemen.
- Controleer het zuurpeil en vul indien nodig accuzuur bij.
- Laad de accu voor de eerste ingebruikneming met een acculader (maximale laadstroom 12 volt, 6 ampère) gedurende 2 tot 6 uur op. Trek na het laden eerst de netstekker uit het oplaadapparaat en verwijder vervolgens de accu (zie ook gebruiksaanwijzing van het oplaadapparaat).
- Breng de sluitdoppen van de accucellen aan.
- Monteer de accu in de machine.
- Verwijder de blinde sluiting van de accuontluchting. Steek de ontluchtingsslang vast en geleid deze in de machine omlaag. Let op een vrij verloop. Afbeelding 6b)
- Maak eerst de klem van de rode kabel (+) en vervolgens de klem van de zwarte kabel (-) vast.
- De accu mag alleen met gedestilleerd water worden bijgevuld (controle elke twee maanden).
- Houd de accu schoon.

⚠ Let op

Neem de montagevolgorde bij het los- en vastmaken van de accuklemmen in acht.

Montage:

- Maak eerst de klem van de rode kabel (+, pluspool) en vervolgens de klem van de zwarte kabel (-, minpool) vast.

Demontage:

- Maak eerst de klem van de zwarte kabel (-, minpool) en vervolgens de klem van de rode kabel (+, pluspool) los.

Bedienings- en aanduidingselementen

⚠ Let op**Schade aan de machine.**

Hier worden eerst de functies van de bedienings- en aanduidingselementen beschreven. Voer nog geen functies uit.

i Aanwijzing:

Beschrijvingen van de bedienings- en controle-elementen van de motor vindt u in het motorhandboek.

Afbeelding 7

- 1 Hendel voor maaihoogte-instelling
- 2 Brandstoftank
- 3 Koppelingshendel voor maaiwerk
- 4 Contactslot (afhankelijk van uitvoering)
- 5 Combinatieaanduiding (afhankelijk van uitvoering)
- 6 Gashendel/choke
- 7 Koppelingshendel voor wielaandrijving
- 8 Schakelhendel

Hendel voor maaihoogte-instelling (1)

Afbeeldingen 7 en 8

Grootste maaihoogte – maaiwerk boven = hendel op „H”

Kleinste maaihoogte – maaiwerk onder = hendel op „L”

Brandstoftank (2)

Afbeelding 7

Voor de opname van de brandstof.

Koppelingshendel voor maaiwerk (3)

Afbeeldingen 7 en 9

Voor het in- en uitschakelen van het maaiwerk.

Inschakelen: Duw de blokkering naar voren en houd deze vast.



Duw vervolgens de hendel naar beneden en houd deze vast .

Uitschakelen: hendel loslaten .

Contactslot (4)

(alleen machines met elektrische start)

Afbeelding 10

Starten: draai de sleutel naar rechts tot  de motor loopt en laat de sleutel vervolgens los. Sleutel staat op .

Stoppen = sleutel op .

Combinatieaanduiding (optioneel)

(alleen machines met elektrische start)

Afbeelding 11

De combinatieaanduiding kan afhankelijk van de uitvoering uit de volgende elementen bestaan:

Oplaadaanduiding accu (1):

Als de indicatielamp brandt terwijl de motor loopt, wordt de accu onvoldoende opgeladen. Laat de machine indien nodig nazien.

Bedrijfsurenteller (2):

Geeft het aantal bedrijfsuren in hele uren en $\frac{1}{10}$ tienden van uren in het display aan.

i Opmerkingen:

- Als de ontsteking wordt ingeschakeld, wordt kort de accuspanning weergegeven. Vervolgens wordt het aantal bedrijfsuren weergegeven. Bedrijfsuren worden altijd geteld, behalve wanneer de sleutel op „Stop” staat of uit het contactslot is getrokken.

- Elke 50 bedrijfsuren (afhankelijk van de uitvoering) wordt 5 minuten lang in het display een indicatie voor het verversen van de olie („CHG/OIL”) weergegeven. Deze melding wordt de volgende 2 bedrijfsuren weergegeven. Zie het motorhandboek voor intervallen voor het verversen van de olie.

Gashendel/choke (6)**Gashendel**

Afbeelding 12b

Motortoerental traploos instellen.

Hoog motortoerental = .

Laag motortoerental = .

Motor stoppen = „Stop”

Choke (afhankelijk van uitvoering)

Afbeelding 12a en 12b

Om een koude motor te starten, trekt u de choke uit (12a) of zet u de gashendel in de stand  (12b).

Koppelingshendel voor wielaandrijving (7)

Afbeeldingen 7 en 13

Voor het in- en uitschakelen van het maaiwerk (bij ingeschakelde versnelling vooruit of achteruit).

Inschakelen: hendel omlaag duwen en vasthouden .

Uitschakelen: hendel loslaten .

Schakelhendel (8)

Afbeeldingen 7 en 14

Kies de rijrichting en snelheid.

Vooruit: versnelling 1–4 voor vooruit rijden

Neutraal (N): vrijloop

Achteruit (R): achteruit rijden

Greep van trekstarter

Afbeelding 15

Dient voor het starten van de motor bij machines zonder elektrische start.

i Aanwijzing:

Kan ook worden gebruikt voor het starten van machines met elektrische start. Hierbij moet de sleutel in het contactslot in stand /I staan.

Bediening

Raadpleeg ook de aanwijzingen in het handboek bij de motor.

Gevaar **Ongeval**

- Personen, kinderen of dieren mogen zich bij het maaien nooit in de buurt van de machine bevinden. Verwondingsgevaar door naar buiten geslingerde stenen of andere voorwerpen.

Val

- Gebruik de machine alleenstapvoets.
- Wees bijzonder voorzichtig als u achteruit maait en u de machine naar u toe trekt.
- Bij het maaien op steile hellingen kan de machine kantelen en u kunt gewond raken. Maai altijd dwars op een helling, nooit omhoog of omlaag. Maai niet op hellingen met een stijging van meer dan 20 procent.
- Wees bijzonder voorzichtig wanneer u van rijrichting verandert en let altijd op dat u stevig staat.
- Er bestaat verwondingsgevaar bij het maaien aan de grens van een gazon. Maaien in de buurt van randen, heggen of steile hellingen is gevaarlijk. Houd bij het maaien de veiligheidsafstand aan.
- Bij het maaien van nat gras kan de machine wegglijden door verminderde grip op de grond en u kunt vallen. Maai alleen als het gras droog is.
- Werk alleen bij daglicht of bij voldoende kunstlicht.

Verwonding

- De door de stuurstang gegeven veiligheidsafstand tot het rondlopende gereedschap moet altijd in acht worden genomen.
- Houd nooit uw handen of voeten onder draaiende delen.
- Stop de motor en wacht tot het maaigereedschap tot stilstand is gekomen:
 - voordat u de machine kantelt,

- voor het verplaatsen van de machine over een ander oppervlak dan gras.
 - Zet de motor uit. Om onbedoeld starten van de motor te voorkomen, trekt u de sleutel (indien aanwezig) uit het contactslot en trekt u de bougiestekker los,
 - voordat u verstoppingen en blokkeringen uit de uitwerpopening verwijdert;
 - voordat u de gazonmaaier controleert, reinigt of instelt en voordat u werkzaamheden aan de machine uitvoert,
 - als een voorwerp is geraakt. Controleer de gazonmaaier op schade en breng de maaier in het geval van schade naar een reparatiebedrijf;
 - Als de machine ongewoon te trillen begint. Controleer de machine onmiddellijk.
 - Til of draag nooit een machine met lopende motor.
 - Controleer het gebied waar wordt gewerkt en verwijder alle voorwerpen die meegenomen en weggeslingerd kunnen worden.
 - Als het maaigereedschap een voorwerp (bijvoorbeeld een steen) raakt of als de machine ongewoon begint te trillen: Zet de motor uit. Controleer de gazonmaaier op schade en breng de maaier in het geval van schade naar een reparatiebedrijf.
 - Ga bij sikkelmaaiers nooit vóór grasuitwerpopeningen staan.
- Machines met grasvanger:**
- Bij het verwijderen van de grasvanger kunt uzelf of kunnen anderen door naar buiten geslingerd maaigoed of door een voorwerp gewond raken. Maak de grasvanger nooit leeg terwijl de motor loopt. Schakel de machine uit.
 - Voer geen controle-, onderhouds- of instelwerkzaamheden uit terwijl de motor loopt of heet is.

Verstikkingsgevaar door koolmonoxyde!

Laat de verbrandingsmotor alleen buitenshuis lopen.

Explosie- en brandgevaar

- Benzinedampen zijn explosief en benzine is zeer brandbaar.
- Voeg brandstof toe voordat u de motor start. Houd de tank gesloten wanneer de motor loopt of nog heet is.
- Tank alleen met brandstof vullen als de motor is uitgeschakeld en afgekoeld. Voorkom open vuur en vonkvorming en rook niet. Vul de tank uitsluitend buitenshuis.
- Als brandstof is gemorst, mag u de motor niet starten. Verwijder de machine van de plaats waar de brandstof is gemorst en wacht tot de brandstofdampen vervluchtigd zijn.
- Ter voorkoming van brandgevaar dient u de volgende delen vrij van gras en naar buiten komende olie te houden:
 - Motor
 - Uitlaat
 - Batterijen/accu's
 - Benzinetank.

Gevaar voor struikelen

- Gebruik de machine alleen stapvoets.

Let op

Schade aan de machine

- Stenen, rondslingerende takken en andere voorwerpen kunnen leiden tot schade aan de machine en aan de werking daarvan. Verwijder vaste voorwerpen uit het gebied waar wordt gewerkt.
- Gebruik de machine uitsluitend als deze geheel in orde is. Controleer de machine optisch voor ieder gebruik. Controleer in het bijzonder of veiligheidsvoorzieningen, bedieningselementen en schroefverbindingen niet beschadigd zijn en goed vastzitten. Vervang beschadigde delen voor het gebruik.

Gebruikstijden

Neem de geldende voorschriften met betrekking tot gebruikstijden in acht (vraag eventueel na bij uw gemeente).

Tanken en oliepeil controleren

Aanwijzing

De motor is in de fabriek met olie gevuld. Controleer het peil en voeg indien nodig olie toe.

- „Tank normale, loodvrije” benzine.
- Vul de brandstoftank maximaal tot 2,5 cm onder de rand van de vulopening.
- Sluit de brandstoftank stevig af.
- Oliepeil controleren. Het oliepeil moet tussen de maximum- en minimummarkering liggen (zie ook het handboek van de motor).

Bandendruk controleren

Aanwijzing

Om productieredenen kan de bandendruk mogelijk hoger zijn, daarom:

- alle banden gelijkmatig oppompen met een druk van ca. 1,3 bar.

Motor starten

Gevaar

Ter bescherming tegen verwondingen,



- *start de motor niet als u voor de uitwerpopening staat,*
- *houd handen en voeten uit de buurt van het maaimechanisme,*
- *breng nooit handen of voeten of andere lichaamsdelen in de buurt van draaiende delen. Houd u altijd uit de buurt van de uitwerpopening.*

Voordat u de motor start, koppelt u alle maaigereedschappen en aandrijvingen los.

Kan de machine niet bij het starten.

Plaats de machine op een egaal oppervlak met bij voorkeur kort of weinig gras.



- Open de benzinekraan (indien aanwezig – zie het motorhandboek).
- Koppelingshendel voor wielaandrijving en maaiwerk loslaten

- Zet de schakelhendel in de stand „N”.
- Zet de gashendel op .
- Trek bij een koude motor de choke uit of zet de gashendel op .

Machines zonder elektrische start:

- Ga links van de machine staan en houd uw voeten op voldoende afstand van het maaiwerk.
- Trek langzaam aan de trekstartgreep tot een weerstand merkbaar wordt. Trek dan snel en met kracht verder. Laat de trekstartgreep niet terugschieten, maar geleid deze langzaam terug

Machine met elektrische start:

- Ga achter de machine staan.
- Draai de contactsleutel op  tot de motor loopt (startpoging max. 5 seconden, wacht 10 seconden tot de volgende poging).
- Als de motor loopt, draait u de contactsleutel op /1.

Aanwijzing:

Bij machines met elektrische start kan de motor (afhankelijk van de uitvoering) ook met de greep van de trekstarter handmatig worden gestart. Hierbij moet het eerst de sleutel in het contactslot in stand /1 worden gezet.

Als de motor loopt:

- Zet de choke langzaam terug en zet de gashendel op de middelste gasstand tot de motor rustig loopt.

Aanwijzing:

Zet de gashendel op vol gas om het gazon te maaien.

Motor stoppen

- Gashendel op de middelste gasstand zetten
- Motor ca. 20 seconden laten lopen
- Zet de gashendel langzaam in de stand "Stop" of zet de contactsleutel (afhankelijk van de uitvoering) op /0.

Opmerkingen:

- Trek voor het verlaten van de machine de sleutel altijd uit het contactslot (afhankelijk van de uitvoering) en trek de bougiestekker van de motorbougie los.
- Zie het motorhandboek voor meer informatie over de bediening van de motor.

Rijden

Gevaar

Wees bijzonder voorzichtig bij:

- *achteruit rijden,*
- *wegrijden in de 3e of 4e versnelling – duw de koppelingshendel voor de wielaandrijving altijd langzaam omlaag om de wielaandrijving in te schakelen.*

Let op

U mag alleen van rijrichting of van versnelling veranderen als de machine stilstaat.

- Start de motor (zie „Motor starten”).
- Zet de schakelhendel in de gewenste stand.
- Zet de gashendel in de gewenste stand.
- Duw de koppelingshendel voor de wielaandrijving langzaam omlaag. De machine rijdt.

Machine stoppen

- Laat de koppelingshendel voor de wielaandrijving los. De machine blijft staan.

Rijrichting en snelheid veranderen

Let op

U mag alleen van rijrichting of van versnelling veranderen als de machine stilstaat.

- Laat de koppelingshendel voor de wielaandrijving los om de machine te stoppen.
- Zet de schakelhendel in de gewenste stand.

Maaien

Gevaar

Schakel het maaiwerk altijd uit voordat u achteruitrijdt.

- Motor starten (zie „Motor starten”)
- Zet de gashendel op  om voldoende vermogen te leveren.
- Zet de hendel voor de maaihoogte-instelling in de gewenste stand.
- Zet de schakelhendel in de gewenste stand
- Bedien de koppelingshendel voor het maaimechanisme. Het maaimechanisme loopt.
- Duw de koppelingshendel voor de wielaandrijving langzaam omlaag. De machine rijdt en maait.

Algemeen

Let er bij de instelling van maaihoogte en rijsnelheid op dat de machine niet wordt overbelast.

Afhankelijk van de lengte, de aard en de vochtigheid van het maaigoed moeten de maaihoogte en de rijsnelheid worden aangepast, om het maaigoed met een grasvangvoorziening zonder storingen te kunnen verzamelen. Verminder bij verstoppingen de rijsnelheid en stel een grotere maaihoogte in.

Machine uitzetten

- Laat de koppelingshendel voor maaiwerk en wielaandrijving los.
- Zet het maaiwerk omhoog.
- Motor stoppen.
- Zet de schakelhendel in de stand „N”.
- Trek de sleutel (indien aanwezig) uit het contactslot.

Machine duwen

- Zet de schakelhendel in de stand „N”.
- Duw de koppelingshendel voor de wielaandrijving omlaag en duw de machine.

Machine ombouwen voor mulchen

Monteer mulchtoebehoren (optioneel).

Afbeelding 16

Verwondingsgevaar

Schakel de motor eerst uit. Trek de sleutel (afhankelijk van de uitvoering) uit het contactslot en trek de bougiestekker los.

- Til de uitwerpklep omhoog.
- Duw de vasthoudstrip aan de rechterzijde in de houder op de machine (1).
- Duw de mulchspie in de uitwerpopening (2).
- Duw de mulchspie in de uitwerpopening naar achteren tot deze vastzit (3).
- Breng de uitwerpklep omlaag.

Aanwijzing:

Demontage vindt plaats in omgekeerde volgorde.

Neem de aanwijzingen voor het mulchen in het gedeelte „Tips voor gazononderhoud” in acht.

Tips voor het verzorgen van het gazon

Enkele tips om uw gazon gezond en gelijkmatig te laten groeien.

Maaien

Gazon bestaat uit verschillende soorten gras. Als u vaak maait, bevordert dit de groei van gras met stevige wortels. Als u zelden maait, ontwikkelen zich lange grassoorten en ander onkruid (zoals klaver en madeliefjes).

De normale hoogte van een gazon bedraagt 4 tot 5 cm. U dient slechts $\frac{1}{3}$ van de totale hoogte te maaien, dus bij 7–8 cm op normale hoogte maaien. Het gazon niet korter maaien dan 4 cm omdat het anders bij droog weer beschadigd raakt. Lang gras (bijvoorbeeld na de vakantie) in verschillende beurten tot normale lengte maaien.

Mulchen (met toebehoren)

Het gras wordt bij het maaien in kleine stukjes van ca. 1 cm gesneden en blijft liggen. Het gazon krijgt zo de beschikking over veel voedingsstoffen.

Voor een optimaal resultaat moet het gazon altijd kort worden gehouden. Zie ook het gedeelte „Maaien”.

Neem de volgende aanwijzingen in acht bij het mulchen:

- Maai geen nat gras.
- Maai nooit meer dan 2 cm van de totale lengte van het gras.
- Rijd langzaam.
- Gebruik het maximale toerental.
- Reinig het maaimechanisme regelmatig.

Transporteren

Rijd slechts korte stukken met de machine als u op een andere plaats gaat maaien. Gebruik voor grotere afstanden een transportvoertuig.

Opmerking: met de machine mag niet op de openbare weg worden gereden.

Korte afstanden

Gevaar

Voorwerpen kunnen door het draaiende maaiwerk worden meegenomen en weggeslingerd en daardoor schade veroorzaken.

- Schakel het maaiwerk uit voordat u met de machine rijdt.

Lange afstanden

Let op

Transportschade

De gebruikte transportmiddelen (zoals transportvoertuig, laadplank en dergelijke) moeten volgens de voorschriften worden gebruikt (zie de bijbehorende gebruiksaanwijzing). Voor het transport moet de machine worden vastgezet, zodat deze niet kan wegglijden.

Gevaar voor het milieu door lekkende brandstof

Vervoer de machine niet in een gekantelde positie.

- Zet het transportvoertuig klaar.
- Breng de laadplank op het transportvoertuig aan.
- Zet de machine in zijn vrij en duw deze met de hand op het laadvlak.
- Zet de machine vast, zodat deze niet kan wegglijden.

Onderhoud/Reiniging

Gevaar

Verwondingsgevaar door onbedoelde start van de motor

Bescherm u tegen verwondingen. Altijd voor werkzaamheden aan deze machine

- Zet de motor uit.
- Trek de sleutel (indien aanwezig) uit het contactslot.
- Wacht tot alle bewegende delen volledig tot stilstand gekomen zijn. De motor moet afgekoeld zijn.
- Zet de motor uit om onbedoeld starten van de motor te voorkomen.

Reinigen

Machine reinigen

Let op

Gebruik voor het reinigen geen hogedrukreiniger.

- Reinig liefst meteen na het maaien.
- Plaats de machine op een stevige en egale ondergrond.

Maaiwerk reinigen

Gevaar

Verwondingsgevaar door scherpe maaimessen

Draag werkhandschoenen.

Bij machines met meerdere maaigereedschappen kan de beweging van een maaigereedschap tot het draaien van de overige maaigereedschappen leiden. Reinig de maaigereedschappen voorzichtig.

Let op

Motorschade

Kantel de machine niet meer dan 30°. Brandstof kan in de verbrandingsruimte lopen en tot motorschade leiden.

- Zet het maaiwerk helemaal omhoog.
- Reinig de maairuimte met borstel, handveger of doek.

Maaiwerk met reinigingsproeier (optioneel)

Afbeelding 18

Zet de machine op een vlakke ondergrond zonder grind, stenen en dergelijke.

1. Bevestig een waterslang met in de handel verkrijgbare snelkoppeling op de reinigingsproeier.
2. Start de motor.
3. Schakel het maaiwerk in en laat het enkele minuten lopen.
4. Schakel het maaiwerk en de motor uit.
5. Verwijder de waterslang.

Herhaal stap 1–5 voor de tweede reinigingsproeier (indien aanwezig). Na beëindiging van de reiniging (stap 1–5):

- Start de motor, schakel het maaiwerk in en laat motor en maaiwerk enkele minuten drogen om het maaiwerk te drogen.

Grasvanger reinigen

(alleen bij machines met grasvanger) Het eenvoudigst is de reiniging meteen na het maaien.

- De grasvanger verwijderen en leegmaken.
- De grasvanger kan worden gereinigd met een krachtige waterstraal uit de tuinslang.
- De grasvanger voor het volgende gebruik grondig laten drogen.

Onderhoud

Neem de onderhoudsvoorschriften in het motorhandboek in acht. Laat de machine aan het einde van het seizoen nazien en onderhouden door een onderhoudsbedrijf.

Let op

Gevaar voor het milieu door motorolie

Geef na het olieverversen de oude olie af bij een inzamelplaats voor oude olie of een afvalverwerkingsbedrijf.

Gevaar voor het milieu door accu's

Lege accu's horen niet bij het huisvuil. Geef lege accu's af bij uw leverancier of bij een afvalverwerkingsbedrijf. Verwijder de accu voordat u de machine naar de sloop brengt.

Aanwijzing

Neem de controle- en onderhoudsintervallen in de gebruiksaanwijzing van de motor in acht.

Na 2 bedrijfsuren

- Eerste keer verversen van de motorolie. Zie het motorhandboek voor overige intervallen. Gebruik een oliegieter of snelle olieafvoer (afbeelding 20) (optioneel) om de olie af te tappen.

Elke 25 bedrijfsuren

- Smeer alle draaipunten en lagers (bedieningshendels en hoogtestelling van het maaiwerk) met enkele druppels dunne olie.

Elke 2 maanden

- Alleen bij type 2: Voeg aan de accucellen gedestilleerd water toe tot 1 cm onder de vulopening.
- Pomp de banden op volgens de gegevens op de zijkant van de banden. Pomp banden zonder gegevens op de zijkant van de banden op met een druk van 1,3 bar.

Elke 50 bedrijfsuren

Afbeelding 17

- Smeer maaiwerkwielen aan de smeernippels van de wielbevestigingen en de wiellagers met een vetpers met universeel vet.

Naar behoefte

Accu opladen:

Als u de machine lange tijd niet gebruikt, wordt geadviseerd om de accu uit de machine te demonteren en vóór het opbergen, tijdens het opbergen elke twee maanden en vóór het opnieuw in gebruik nemen op te laden.

Aanwijzing:

Neem de voorschriften in de gebruiksaanwijzing van de acculader in acht.

Zekeringen vervangen:

- Vervang defecte zekeringen alleen door zekeringen van dezelfde sterkte.

Eenmaal per seizoen

- Smeer alle draaipunten en lagers (bedieningshendels en hoogte-instelling van het maaierwerk) met enkele druppels dunne olie.
- Reinig de bougie en stel de elektrodeafstand in, of vervang de bougie. Zie de gebruiksaanwijzing van de motor.
- Laat de achterste wielassen door een gespecialiseerd bedrijf met speciaal (waterafstotend) vet smeren.
- Laat de maaimessen door een gespecialiseerd bedrijf slijpen of vervangen.

Opbergen

Let op

Schade aan de machine

Zet de machine weg met een afgekoelde motor en alleen in een schone en droge ruimte. Bescherm de machine altijd tegen roest als u de machine langdurig opbergt, bijvoorbeeld in de winter.

Na het seizoen of indien de machine langer dan een maand niet wordt gebruikt:

- Reinig de machine en de grasvangvoorziening.
- Besproei alle metalen delen tegen roest door deze met een met olie

bevochtigde doek af te vegen of met oliespray te besproeien.

- Laad de accu op met een oplaadapparaat.
- Als u de machine tijdens de winter opbergt, dient u de accu te verwijderen, deze op te laden en op een droge en koele plaats (tegen vorst beschermd) te bewaren. Laad de accu elke 4–6 weken en voor het opnieuw inbouwen op.
- Tap de brandstof af (alleen buitenshuis) en bereid de motor voor het opbergen voor, zoals in de gebruiksaanwijzing van de motor beschreven.
- Pomp de banden op volgens de gegevens op de zijkant van de banden. Pomp banden zonder gegevens op de zijkant van de banden op met een druk van 1,3 bar.
- Plaats de machine in een schone en droge ruimte.

Garantie

De door onze verkoopmaatschappij of de importeur in uw land verstrekte garantie bepalingen zijn van toepassing.

Storingen aan uw apparaat verhelpen wij kosteloos in het kader van de garantie, indien een materiaal- of productiefout hiervan de oorzaak is. Neem voor een reparatie binnen de garantietermijn contact op met uw leverancier of de dichtstbijzijnde vestiging.

Informatie over de motor

De fabrikant van de motor is aansprakelijk voor alle motorproblemen met betrekking tot vermogen, vermogensmeting, technische gegevens, garantie en service. Informatie vindt u in de apart meegeleverde gebruiksaanwijzing van de motor.

Hulp bij storingen



Gevaar

Verwondingsgevaar door onbedoelde start van de motor

Bescherm u tegen verwondingen. Altijd voor werkzaamheden aan deze machine

- Zet de motor uit.
- Trek de sleutel (indien aanwezig) uit het contactslot.
- Wacht tot alle bewegende delen volledig tot stilstand gekomen zijn. De motor moet afgekoeld zijn.
- Trek de bougiestekker los van de motor, zodat onbedoeld starten van de motor niet mogelijk is.

Storingen bij het gebruik van de machine hebben vaak eenvoudige oorzaken, die u dient te kennen en deels zelf kunt verhelpen. In geval van twijfel helpt een gespecialiseerd bedrijf u graag verder.

| Probleem | Mogelijke oorzaak | Oplossing |
|--|---|---|
| Er kan niet aan het starterkoord worden getrokken. | Motor defect. | Ga naar een gespecialiseerd bedrijf. |
| Motor start niet. | Gashendel staat niet goed. | Zet de gashendel op de stand  of CHOKE (bij koude motor). |
| | Choke niet bediend. | Zet de gashendel op stand  /max. of START (bij warme motor). |
| | Geen brandstof in de tank. | Vul de tank met schone, verse brandstof. |
| Motor start niet. | Bougiestekker niet vastgestoken. | Steek de bougiestekker vast. |
| | Brandstof oud of vuil. | Vervang de brandstof door verse brandstof. |
| | Luchtfilter vuil. | Reinig het luchtfilter. |
| Bij machine met elektrische start: | Accu leeg. | Laad de accu op. |
| | Kabel beschadigd. | Controleer of de elektrische kabel in orde is. |
| Ongewone geluiden (gerammel, geratel, geklepper). | Schroeven, moeren of andere bevestigingsonderdelen zijn losgeraakt. | Maak de onderdelen vast Ga naar een reparatiebedrijf als de geluiden blijven. |
| Schokken, trillingen. | Mes los. | Laat de mesbevestigingsschroef door een reparatiebedrijf vastdraaien. |
| | Mes beschadigd. | Laat het mes door een reparatiebedrijf vervangen. |
| | Mes niet goed uitgebalanceerd. | Laat het mes door een reparatiebedrijf vervangen of uitbalanceren. |
| | Motorbevestiging losgeraakt. | Motor laten vastzetten door een reparatiebedrijf. |
| Machine maait niet zuiver of toerental daalt. | Gras te hoog. | Stel een grotere maaihoogte in of maai eventueel een tweede keer. |
| | Mes bot. | Laat het mes door een reparatiebedrijf vervangen of slijpen. |
| | Te hoge rijsnelheid. | Stel een lagere rijsnelheid in. |
| Gras blijft liggen of grasbak wordt niet vol (alleen bij machines met grasbak) | Gras te vochtig. | Laat het gazon drogen. |
| | Uitwerpopening verstopt. | Zet de motor uit en maak de verstopping ongedaan. |
| | Onvoldoende motorvermogen. | Maai vaker of kies een grotere maaihoogte. |
| | Grasvanger vol. | Zet de maaier uit en maak de grasbak leeg. |
| | Grasvanger vuil. | Zet de maaier uit en reinig de openingen van de grasvanger. |
| Wiel aandrijving werkt niet. | V-riem gescheurd of overbrenging defect. | Laat beschadigde delen door een reparatiebedrijf vervangen. |

Índice

| | |
|--|----|
| Para su seguridad | 45 |
| Montaje | 47 |
| Elementos de manejo e indicadores | 48 |
| Manejo | 49 |
| Consejos prácticos para el cuidado del césped | 52 |
| Transporte | 52 |
| Limpieza/Mantenimiento | 52 |
| Paro por tiempo prolongado . . . | 54 |
| Garantía | 54 |
| Informaciones concernientes al motor | 54 |
| Ayuda en caso de perturbaciones | 54 |

Indicaciones en la placa de características

Estos datos son muy importantes para la posterior identificación en el pedido de piezas de repuestos del aparato y para el Servicio de Postventa. La placa de características se encuentra en las cercanías del motor. Apunte en el cuadro siguiente todos los datos contenidos en la placa de características de su aparato.

| |
|--|
| |
| |
| |

Estas y otras indicaciones respecto del equipo, las encuentra en la declaración de conformidad para la EU, que forma parte de estas instrucciones de funcionamiento.

Representación gráfica

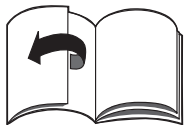

Páginas rebatibles con imágenes en el comienzo de las instrucciones de funcionamiento.

Para su seguridad

Uso correcto del aparato

Este equipo está destinado exclusivamente para

- ser utilizado según las prescripciones y medidas de seguridad establecidas en estas instrucciones de funcionamiento;
- cortar el césped de superficies con césped en jardines domiciliarios y de esparcimiento.

Cualquier otro uso, se considera como inadecuado. El usuario es responsable por todos los daños ocasionados a terceros y su propiedad.

En caso de efectuarse modificaciones en la máquina sin el consentimiento explícito por escrito del fabricante, y producirse algún daño o desperfecto en ésta, la garantía del fabricante no entra en vigor.

Tenga en cuenta las advertencias de seguridad y de manejo.

Como usuario, deberá leer estas instrucciones de funcionamiento cuidadosamente antes de la primera puesta en marcha. Obre según las mismas y consérvelas para un uso posterior. Nunca permita que niños u otras personas que desconozcan estas instrucciones, utilicen la máquina.

Entregue las instrucciones de funcionamiento al nuevo propietario en caso de un cambio del mismo.

Advertencias de seguridad generales

En este párrafo Ud. encuentra advertencias de seguridad generales. En cambio, las advertencias de alerta que se refieran en forma especial a partes individuales del aparato, a funciones o a tareas, las encontrará en la parte correspondiente a ese tema en estas instrucciones.

Antes de comenzar a trabajar con el aparato

Las personas que empleen este aparato no deben estar bajo la influencia de alcohol o de estupefacientes, como drogas o medicamentos.

Personas menores de 16 años, no deberán utilizar este equipo, pudiendo modificarse esta edad por reglamentaciones locales.

Antes de comenzar la tarea, familiarícese con todas las instalaciones y elementos de manejo, así como con sus funciones.

Almacene el combustible sólo en recipientes aprobados para tal fin y nunca en las cercanías de fuentes de calor (como por ej. estufas o depósitos de agua caliente). Hacerlo siempre en el exterior.

No cargue nunca combustible en la máquina estando el motor en marcha o caliente.

Cambie el escape, el tanque o la tapa del tanque si se encontraran dañados.

Antes de su empleo, controle,

- si funciona correctamente (opcional) el dispositivo colector de césped y si cierra como corresponde la compuerta de eyección. Cambiar inmediatamente piezas dañadas, gastadas o faltantes.
- si la herramienta de corte, las sujeciones y la unidad de corte en su totalidad, está gastada o dañada. Haga cambiar las piezas gastadas o dañadas en un taller especializado, únicamente como juego completo, a fin de evitar desbalances.

Los repuestos deben cumplimentar las exigencias del fabricante.

Por ello, utilice exclusivamente repuestos originales o repuestos autorizados por el fabricante.

Hacer ejecutar las reparaciones exclusivamente por un taller especializado.

Durante el trabajo con la máquina

Durante el trabajo con o en el aparato deberá usar indumentaria de trabajo adecuada como por ej.:

- calzado seguro,
- pantalones largos,
- indumentaria ceñida al cuerpo,
- anteojos protectores.

Todos los dispositivos de seguridad deben estar siempre colocados en el equipo, completos y en perfectas condiciones.

No deben efectuarse modificaciones en los dispositivos de seguridad.

La máquina sólo se deberá usar en el estado técnico descrito y en el que es suministrada por el fabricante.

Evite fuegos abiertos o ejecutar operaciones que produzcan chispas. No fume.

Antes de efectuar trabajos en la máquina

Para evitar lesiones y antes de realizar cualquier trabajo en el equipo (p. ej. de mantenimiento y de ajuste) o de transportarlo (p. ej. levantarlo o llevarlo de un sitio a otro)

- detener el motor,
- quitar la llave de encendido (si la hubiere),
- esperar a que todas las partes móviles se hayan parado y el motor se haya enfriado,
- desconectar el enchufe de la bujía en el motor a fin de evitar que el motor arranque de modo involuntario.
- tener en cuenta las indicaciones de seguridad adicionales, contenidas en el manual del motor.

Luego del trabajo con el aparato

Nunca abandone el equipo sin parar el motor y quitar la llave de encendido (que se encuentra en el tablero) – si la hubiere.

Dispositivos de seguridad

⚠ Peligro

Nunca utilice un equipo con los dispositivos de seguridad dañados o sin colocar.

Acoplamiento del sistema de corte (3)

Figura 7

El accionamiento del sistema de corte se desacopla, cuando el usuario suelta esta palanca del acoplamiento. No debe intentarse evitar su funcionamiento.

Palanca de acoplamiento para el accionamiento de marcha (7)

Figura 7

El accionamiento de marcha se desacopla, cuando el usuario suelta esta palanca de acoplamiento. No debe intentarse evitar su funcionamiento.

Compuerta de eyección

Figura 19

La compuerta de eyección lo protege contra lesiones causadas por el sistema de corte debidas a objetos lanzados por éste. El equipo debe utilizarse exclusivamente con la compuerta de eyección colocada.

Símbolos en el aparato

En el aparato Ud. encuentra diversos símbolos en forma de etiquetas adhesivas. A continuación facilitamos una explicación somera de dichos símbolos:

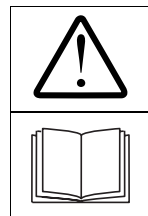

¡Atención! ¡Leer las instrucciones de funcionamiento antes de la puesta en marcha!



¡Mantener alejadas otras personas de la zona de peligro!

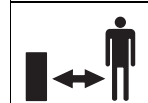

¡Antes de realizar trabajos en el sistema de corte, quitar el enchufe de la bujía!

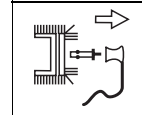

¡Mantener alejados los dedos y los pies de las herramientas de corte!



Antes de realizar ajustes o de limpiar el equipo, o bien antes de controlarlo, parar el equipo y desconectar el enchufe de la bujía.



Nunca acerque las manos y/o los pies a partes giratorias.



Peligro de lesiones por resbalones. No trabaje cuando llueve o llovizna.

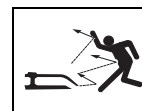

Peligro de lesiones por eyección de césped o partes sólidas.

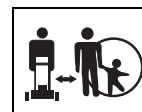

No deben encontrarse personas (especialmente niños) ni animales domésticos en la zona de trabajo de la máquina.



El trabajo en zonas con fuerte pendiente puede ser peligroso.



¡Atención! Peligro de explosiones.



Ácido de la batería/ Peligro de lesiones.

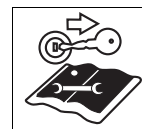

Antes de efectuar cualquier tarea en el equipo, quitar la llave de encendido y tener en cuenta las

advertencias contenidas en estas instrucciones.

Mantenga siempre bien legibles estos símbolos sobre su aparato.

Símbolos en las instrucciones

En estas instrucciones se utilizan los símbolos siguientes:

Peligro

Con este símbolo es Vd. advertido contra peligros relacionados con la ejecución de actividades y tareas descritas en las instrucciones, que pueden afectar a personas.

Atención

Usted es advertido respecto de peligros que tienen que ver con la actividad descrita y que pueden ser causa de daños materiales.

Advertencia

Identifica informaciones importantes y consejos para el uso.

Indicaciones de posición

Al efectuar indicación de posición en el equipo (p. ej. izquierda, derecha) partimos siempre de la premisa que el usuario mira desde el asiento del conductor en el sentido de marcha.

Advertencia

Las representaciones del equipo adquirido pueden diferir en los detalles.

Advertencias respecto de la eliminación

Eliminar los residuos del embalaje, equipos usados, etc. según las prescripciones locales vigentes.

Montaje

Montaje del larguero de conducción

Figuras 1 y 2

- Erigir el larguero de conducción y atornillarlo según se muestra en las figuras 1 y 2.

Quitar el seguro de transporte en la compuerta de eyección

Figura 3

- Quitar la chapa seguro o el prensacables (según la versión). La compuerta de eyección cierra automáticamente.

Montar la palanca de cambios

Figuras 4 y 5

- Quitar los tornillos y las tuercas (figura 4).
- Sujetar la palanca de cambios mediante los tornillos y las tuercas (figura 5).

Puesta en funcionamiento de la batería

(Solamente en caso de equipos con arranque eléctrico)

Figura 6

Peligro

Peligro de intoxicaciones debido al ácido de la batería

Utilice gafas y guantes de protección. Evite que el ácido de la batería entre en contacto con la piel. Si llegara a recibir salpicaduras de ácido de la batería en la cara o en los ojos, enjuague inmediatamente con agua fría y consulte a un médico. Si por error ha ingerido ácido de la batería, tome abundante agua y consulte a un médico. Deposite las baterías fuera del alcance de los niños. Nunca incline las baterías, ya que puede derramarse el ácido en ellas contenido.

Entregue el ácido de batería sobrante a su comerciante o una compañía de eliminación de residuos.

Atención

Peligro de incendios, explosión y corrosión debido al ácido de la batería y gases que emanan de la misma

Limpie inmediatamente las partes del equipo sobre las cuales haya salpicaduras del ácido de la batería. El ácido de la batería tiene acción corrosiva.

No fume y mantenga alejados objetos en combustión o incandescentes. Cargue las baterías exclusivamente en ambientes bien ventilados y secos. Posible cortocircuito al trabajar en la batería. No deposite herramientas u objetos metálicos sobre la batería.

En caso de entrega de un batería «Libre de mantenimiento o sellada» (tipo 1)

(Batería sin tapones de cierre)

La batería viene sellada de fábrica, cargada con el ácido necesario. Sin embargo, también una batería «libre de mantenimiento» necesita de un mantenimiento, para lograr una vida útil determinada.

- Mantenga la batería limpia.
- Evite inclinar la batería. También de una batería «sellada» puede derramarse líquido electrolítico si se la inclina.

En caso de entrega de una batería vacía (tipo 2)

(Batería con tapones de cierre)

- Quitar los tapones de cierre de la batería.
- Llenar cada celda lentamente con ácido para batería hasta 1 cm debajo de la abertura de carga.
- Dejar reposar la batería durante 30 minutos, para que el plomo pueda absorber el ácido.
- Controlar el nivel de ácido, agregando si hiciera falta.
- Cargar la batería mediante un equipo adecuado (corriente de carga máxima 12 V/6 Amper) durante 2 a 6 horas antes de su primera utilización. Después del proceso de carga, desconectar primero el enchufe de red y extraer luego la batería (ver las indicaciones de funcionamiento del equipo de carga).
- Colocar los tapones de cierre de las celdas de la batería.
- Instalar la batería en el equipo.
- Quitar el tapón ciego de la ventilación de la batería. Enchufar la manguera de ventilación y conducirla hacia abajo dentro del equipo. ¡Cuidar que la manguera no se vea aprisionada! (Figura 6b)
- Conectar primero el cable rojo (+), y luego el cable negro (-).

- Las cargas posteriores de la batería se efectúan exclusivamente con agua destilada (controlar cada 2 meses).
- Mantenga la batería limpia.

Atención

Tenga en cuenta la secuencia de montaje al desconectar y conectar la batería.

Montaje:

- Conectar primero el cable rojo (+), y luego el cable negro (-).

Desmontaje:

- Desconectar primero el cable negro (polo -) y luego el cable rojo (polo +).

Elementos de manejo e indicadores

Atención

Daños en el aparato.

Aquí se describen inicialmente las funciones de los elementos de manejo e indicadores. ¡No ejecute aún función alguna!

Advertencia:

Las descripciones de los elementos de manejo y control del motor, rogamos consultarlas en el manual correspondiente.

Figura 7

- 1 Palanca de ajuste de la altura de corte
- 2 Tanque de la gasolina
- 3 Palanca de acoplamiento para el sistema de corte
- 4 Cerradura de encendido (según la versión)
- 5 Indicador combinado (según la versión)
- 6 Acelerador/cebador
- 7 Palanca de acoplamiento para el accionamiento de marcha
- 8 Palanca de cambios

Palanca de ajuste para la altura de corte (1)

Figuras 7 y 8

Altura de corte máxima – sistema de corte arriba = colocar la palanca en «H»

Altura de corte mínima – sistema de corte abajo = colocar la palanca en «L»

Tanque de la gasolina (2)

Figura 7

Sirve como depósito de combustible.

Palanca de acoplamiento del sistema de corte (3)

Figuras 7 y 9

Sirve para la activación/desactivación del sistema de corte.

Activación  : presionar la palanca hacia abajo y sujetarla, presionar luego la palanca hacia abajo y sujetarla. .

Desactivación  : soltar la palanca.

Cerradura de encendido (4)

(Solamente en caso de equipos con arranque eléctrico)

Figura 10

Arranque: girar la llave hacia la derecha , hasta que el motor está en marcha, soltándola luego.

La llave se encuentra en /1.

Paro = colocar la llave en /0.

Indicador combinado (opcional)

(solamente en caso de equipos con arranque eléctrico)

Figura 11

El indicador combinado puede estar compuesto de los elementos siguientes, según la versión:

Indicación de carga de batería (1):

Si el indicador está encendido cuando el motor está en marcha, la batería no recibe carga suficiente. Consultar un taller si hiciera falta.

Contador de horas de funcionamiento (2):

Indica las horas de funcionamiento en horas y $\frac{1}{10}$ de horas en el display.

Advertencias:

- Al activar el encendido se indica la tensión de la batería por un tiempo breve, cambiando luego a la indicación de las horas de funcionamiento. Las horas de funcionamiento se cuentan siempre que la llave no se encuentre en la posición «Stop» o cuando no está colocada.
- Cada 50 horas de funcionamiento (según la versión) aparece en el display una indicación de cambio de aceite «CHG/OIL» por el tiempo de 5 minutos. Este aviso aparece durante las 2 horas de funcionamiento subsiguientes. Consultar el manual del motor por los cambios de aceite.

Acelerador/cebador (6)

Acelerador

Figura 12b

Ajustar la velocidad de giro del motor libre de escalas.

Velocidad de giro del motor rápida =  .

Velocidad de giro del motor lenta =  .

Paro del motor = «Stopp»

Cebador (según la versión)

Figura 12a y 12b

Tirar del cebador para hacer arrancar el motor en frío (12a) o bien colocar el acelerador en par posición  (12b).

Palanca de acoplamiento para la marcha (7)

Figuras 7 y 13

Sirve para la activación/desactivación del accionamiento de marcha (en caso que está puesta la marcha adelante o atrás).

Activación: presionar la palanca hacia abajo y sujetarla  .

Desactivación: soltar la palanca  .

Palanca de cambios (8)

Figuras 7 y 14

Selección del sentido y la velocidad de marcha.

Marcha adelante: marchas 1 a 4 para avanzar

Neutro (N): punto muerto

Reversa (R): marcha hacia atrás

Manija de arranque por tracción

Figura 15

Sirve para poner en marcha el motor en caso de equipos sin arranque eléctrico.

Advertencia:

También puede usarse en caso de equipos con dispositivo de arranque eléctrico. Para ello la llave de encendido debe encontrarse en la posición /1.

Manejo

Tenga en cuenta también las indicaciones contenidas en el manual del motor.

Peligro Accidente

- Durante el ciclo de trabajo de la máquina (corte del césped), no deberán encontrarse nunca personas o animales en las inmediaciones de la máquina, Peligro de lesiones debido a piedras u otros objetos lanzados.

Vuelco

- Conduzca el aparato sólo a paso de hombre.
- Sea especialmente cuidados, cuando corta el césped retrocediendo, o tira el equipo en dirección a su persona.
- Al cortar el césped o hierba en zonas con fuerte pendiente, existe peligro de que la máquina vuelque. Corte el césped siempre en dirección oblicua a la pendiente, nunca hacia arriba o abajo. No trabajar con la máquina en zonas con una inclinación superior al 20 %.

- Sea especialmente cuidados cuando cambia el sentido de marcha y cuide estar siempre firmemente parado.
- Existe peligro e lesiones, al cortar el césped en zonas límite. Es peligroso cortar el césped en la cercanía de bordes o en pendientes pronunciadas. Mantenga las distancias de seguridad al cortar el césped.
- Al cortar césped mojado, la máquina puede deslizarse por la falta de adherencia y volcar, con el consiguiente peligro de resultar lesionado el conductor. Por ello sólo deberá cortarse el césped estando seco.
- Trabaje sólo con luz del día o con la iluminación artificial suficiente.
- Nunca levante o lleve un equipo de un sitio a otro con el motor en marcha.
- Controle el terreno sobre el cual va a trabajar con el aparato y retire todos los objetos que puedan ser tomados y lanzados por el mismo.
- Si la herramienta de corte golpea sobre un objeto extraño (p. ej. una piedra) y el equipo comienza a vibrar de forma anormal: Parar inmediatamente el motor cuando ocurrió un impacto con un cuerpo extraño. Controlar la cortadora de césped para determinar daños y acudir a un taller especializado, en caso afirmativo;
- Nunca se pare delante de un equipo del tipo de cortadora con guadaña.

Lesiones

- Debe conservarse siempre la distancia de seguridad dada por los largueros guía respecto de la herramienta giratoria.
 - Nunca acerque pié o manos a o debajo de piezas que están girando.
 - Pare el motor y espere a que se haya detenido el sistema de corte:
 - antes de inclinar el equipo,
 - o para transportarlo sobre superficies diferentes a aquellas cubiertas por césped.
 - Parar el motor y quitar la llave de encendido (si la hubiere) a fin de evitar un arranque involuntario del mismo,
 - deberá descargarse adicionalmente, el resorte de este sistema,
 - antes de eliminar obturaciones o bloqueos en el sistema de eyección;
 - antes de controlar, limpiar, realizar ajustes, o efectuar cualquier trabajo en la cortadora, cuando ocurrió un impacto con un cuerpo extraño. Controlar la cortadora de césped para determinar daños y acudir a un taller especializado, en caso afirmativo;
 - en caso que el equipo comience a vibra de forma desacostumbrada. Controle inmediatamente el equipo.
- En equipos con dispositivo de colección de césped:
- Al quitar el dispositivo de colección de césped, puede lesionarse usted o terceros a través de objetos cortados o lanzados. Nunca vacíe el dispositivo de colección de césped con el motor en marcha. Primeramente desconecte el aparato.
 - No efectúe tareas de control, inspección y mantenimiento/ajuste, mientras el motor esté en marcha o caliente.

Peligro de asfixia a causa del monóxido de carbono

Haga funcionar el motor de combustión interna únicamente al aire libre.

Peligro de explosiones e incendios

- Los vapores de gasolina son altamente explosivos y de bajo punto de ignición.
- Cargue combustible antes de hacer arrancar el motor. Mantenga cerrado el tanque cuando el motor está en marcha o aún caliente.

- Reponer combustible sólo con el motor desconectado y frío. Evite fuegos abiertos o ejecutar operaciones que produzcan chispas. No fume. Hacerlo siempre en el exterior.
- No hacer arrancar el motor, si se ha derramado combustible. Alejar el equipo de superficies mojadas con el combustible y esperar a que se hayan desvanecido los vapores del mismo.
- Para evitar el peligro de incendios, rogamos mantener las siguientes partes libres de césped o aceite emanado del motor:
 - el motor
 - el tubo de escape
 - las baterías o acumuladores
 - el tanque de la gasolina.

Peligro de tropiezos

- Conduzca el aparato sólo a paso de hombre.

Atención

Daños en el aparato

- Las piedras, ramas dispersas u objetos similares, pueden causar daños en el equipo o en su funcionamiento. Aleje objetos sólidos de la zona a trabajar antes de comenzar con la tarea.
- Hacer funcionar la máquina sólo en estado impecable. Efectúe un control visual antes de cada uso. Para determinar daños, controle especialmente los dispositivos de seguridad, los elementos de manejo y las uniones roscadas y asegúrese que estén correctamente ajustadas. Reemplace las partes dañadas antes de la puesta en marcha.

Tiempos de funcionamiento

Tenga en cuenta las prescripciones nacionales y comunales respecto de los horarios de trabajo (si hace falta, consúltelos en la entidad pertinente).

Carga y control de aceite

Advertencia

El motor viene provisto de aceite de fábrica. Rogamos controlar el nivel y agregar si hiciera falta.

- Cargar gasolina «común sin plomo».
- Llenar el depósito de combustible como máximo hasta 2,5 cm debajo del borde inferior del tubo de carga.
- Cerrar firmemente el depósito de combustible.
- Control del nivel de aceite. El nivel de aceite debe encontrarse entre la marca «Full/Max.»– y «Add/Min.» (ver también el manual del motor).

Control de la presión de los neumáticos

Advertencia

Por razones de producción la presión en los neumáticos puede ser mas elevada que la requerida. Por ello:

- llenar todos los neumáticos con una presión de aprox. 1,3 bar.

Arranque del motor

Peligro



Para protegerse de lesiones,

- no hacer arrancar el motor cuando está parado delante del tubo de eyección,
- mantener las manos y los pies alejados del sistema de corte;
- nunca acerque manos, pies u otras partes del cuerpo a partes que se encuentren en movimiento. Manténgase siempre alejado del tubo de eyección.

Antes de poner el motor en marcha, desacople todos los sistemas de corte y accionamientos.

No incline el equipo durante el arranque. Pare el mismo sobre una superficie plana con césped preferentemente corto y escaso.



- Abrir el grifo de la gasolina (si lo hubiere – consultar el manual del motor).

- Soltar la palanca de acoplamiento del sistema de marcha y del sistema de corte.
- Colocar la palanca de cambios en la posición «N».
- Colocar el acelerador en la posición .
- En caso de que el motor esté frío, tirar del cebador o bien colocar el acelerador en .

Equipos sin arranque eléctrico:

- Párese a la izquierda del equipo cuidando de conservar una distancia prudente entre los pies y el sistema de corte.
- Tirar lentamente de la manija correspondiente a la cuerda de arranque hasta que ésta ofrece resistencia. Tirar ahora con fuerza pareja hasta el final del recorrido. No dejar que la cuerda de arranque vuelva sola, golpeando en el tope.

Equipos con arranque eléctrico:

- Párese detrás del equipo.
- Girar la llave de encendido a la posición , hasta que el motor esté en marcha (duración máxima de un intento de arranque, 5 segundos, esperando 10 segundos entre un intento y el siguiente).
- Una vez que el motor está en marcha, girar la llave de encendido a la posición /I.

Advertencia:

En caso de equipos con arranque eléctrico también es posible arrancar el motor (según la versión) con la manija de arranque por tracción. Para ello es necesario colocar la llave de encendido en la posición /I.

Una vez que el motor esté en marcha:

- hacer retroceder lentamente el cebador y colocar el acelerador en una posición intermedia, hasta que el motor marche con regularidad.

i Advertencia:

Cuando se desea proceder a cortar el césped, desplazar el acelerador a la posición de máxima potencia.

Paro del motor

- Colocar el acelerador en una posición intermedia
- Dejar que el motor se caliente durante aprox. 20 segundos
- Llevar el acelerador lentamente a la posición «Stopp» o colocar la llave de encendido (si la hubiere) en la posición /0.

i Advertencias:

- Antes de abandonar el equipo, quitar siempre la llave de encendido (si la hubiere) y desconectar el enchufe de la bujía en el motor.
- Por más informaciones referentes al manejo del motor, rogamos consulte el manual del mismo.

Marcha**⚠ Peligro**

Sea especialmente cuidadoso al:

- hacer marcha atrás,
- arranque en la 3a o 4a. marcha – presione la palanca de acoplamiento para la marcha lentamente hacia abajo para activar el accionamiento de las ruedas.

⚠ Atención

Un cambio en el sentido de marcha o de la velocidad de marcha debe efectuarse siempre con el equipo parado.

- Arranque del motor (ver «Arranque del motor»)
- Colocar la palanca de cambio en la posición deseada.
- Colocar el acelerador en la posición deseada.
- Presionar lentamente hacia abajo la palanca del accionamiento de marcha. El equipo se pondrá en movimiento.

Paro del equipo

- Soltar la palanca del acoplamiento para la marcha. El equipo se para.

Modificación del sentido o de la velocidad de marcha**⚠ Atención**

Una modificación del sentido o de la velocidad de marcha, debe efectuarse siempre con el equipo parado.

- Soltar la palanca de acoplamiento para el accionamiento de marcha a fin de parar el equipo.
- Colocar la palanca de cambio en la posición deseada.

Cortar el césped**⚠ Peligro**

Desactivar siempre el sistema de corte antes de avanzar en reversa.

- Arranque del motor (ver «Arranque del motor»)
- Colocar el acelerador en  a fin de disponer de una reserva suficiente de potencia.
- Colocar la palanca selectora de altura de corte en la posición deseada.
- Colocar la palanca de cambio en la posición deseada.
- Accionar la palanca de acoplamiento para el sistema de corte. El sistema de corte está en marcha.
- Presionar la palanca de acoplamiento para el accionamiento de marcha lentamente hacia abajo. El equipo avanzará y cortará el césped.

En general

Cuidar que el equipo no se sobrecargue al ajustar la altura de corte y la velocidad de marcha.

Dependiendo de la longitud, el tipo y la humedad del césped a cortar, es necesario adaptar la altura de corte y la velocidad de marcha, a fin de coleccionar sin perturbaciones el césped cortado en un dispositivo colector adecuado.

En caso de obturaciones, reducir la velocidad de marcha y ajustar una altura de corte mayor.

Paro del equipo

- Soltar la palanca del acoplamiento para el sistema de corte y para el accionamiento de marcha.
- Colocar el sistema de corte en su posición superior.
- Paro del motor.
- Colocar la palanca de cambios en la posición «N».
- Quitar la llave de encendido (si la hubiere).

Empujar el equipo

- Colocar la palanca de cambios en «N».
- Presionar la palanca para el accionamiento de marcha hacia abajo y empujar el equipo.

Preparar el equipo para el ruido

Montar los accesorios para el ruido (opcional).

Figura 16

⚠ Peligro de lesiones

Parar previamente el motor, quitar la llave de encendido (según la versión) y desconectar el enchufe de la bujía.

- Levantar la compuerta de eyección.
- Desplazar la eclisa de sujeción a su soporte en el lado derecho del equipo (1).
- Colocar la cuña de ruido en la abertura de eyección, presionándola (2).
- Desplazar la cuña de ruido hacia atrás dentro de la abertura de eyección, hasta que quede sujeta (3).
- Hacer descender la compuerta de eyección.

i Advertencia:

El desmontaje se efectúa en orden inverso.

Tenga en cuenta las advertencias para el mullido en el párrafo «Consejos para el cuidado del césped».

Consejos prácticos para el cuidado del césped

Algunos consejos y sugerencias para que el césped crezca sano y uniforme.

Cortar el césped

El césped se compone de diferentes clases de hierba. Si Vd. corta el césped con gran frecuencia, crecerán las hierbas con raíces fuertes y que forman una capa espesa. Si por el contrario Vd. corta el césped con menos frecuencia, crecerán preferentemente las hierbas altas y la maleza (por ejemplo trébol, margaritas, etc.).

La altura normal del césped es aprox. de 4–5 cm. Sólo deberá cortarse $\frac{1}{3}$ de la altura total, es decir, 7–8 cm de altura, se alcanzará la altura normal. No cortar el césped con alturas inferiores a los 4 cm, de lo contrario el césped de dañará en caso de sequía. Si el césped está muy largo (por ejemplo después de las vacaciones), deberá cortarse en varias etapas, hasta alcanzar la altura normal.

Mullir (con el accesorio específico correspondiente)

La hierba del césped se pica en pequeños trozos de aprox. 1 cm, dejándose sobre éste. De esta manera, el césped conserva muchas sustancias nutritivas.

Para lograr un resultado óptimo, el césped debe conservarse siempre corto. Véase a este respecto el apartado «Cortar el césped».

Tener en cuenta las siguientes advertencias al mullir:

- No cortar el césped cuando está mojado.
- Nunca cortar más de 2 cm de la longitud total del césped.
- Cortar a marcha lenta.
- Utilizar la máxima velocidad de giro del motor.
- Limpiar regularmente el sistema de corte.

Transporte

Recorra distancias cortas para el cambio de lugar de trabajo. Utilice un móvil de transporte para distancias mayores.

Advertencia: el equipo no posee autorización para circular por la vía pública.

Distancias cortas**⚠ Peligro**

El sistema de corte puede lanzar objetos sueltos, produciendo daños de distintas envergaduras.

- Desactive el sistema de corte antes de cambiar de lugar de trabajo con el equipo.

Distancias largas**⚠ Atención****Daños de transporte**

Los elementos de transporte (p. ej. móvil de transporte, rampa de carga, etc.) deben utilizarse de acuerdo con su función (ver las instrucciones de funcionamiento correspondientes). Durante el transporte debe asegurarse el equipo para evitar que se desplace.

El medio ambiente pelagra debido a combustible derramado.

No transporte la máquina inclinada.

- Preparación de un móvil de transporte.
- Colocar la rampa de carga en el móvil de transporte.
- Empujar el equipo a mano y en punto muerto para subirlo a la superficie de carga.
- Asegurar el equipo para que no pueda desplazarse.

Limpieza/Mantenimiento**⚠ Peligro****Peligro de lesiones debido a un arranque involuntario del motor**

Protéjase contra lesiones. Antes de efectuar trabajos en la máquina

- detener el motor,
- quitar la llave de encendido (si la hubiere).
- esperar a que todas las partes móviles se hayan parado y el motor se haya enfriado,
- desconectar el enchufe de la bujía en el motor a fin de evitar que el motor arranque de modo involuntario.

Limpieza**Limpiar el aparato****⚠ Atención**

No utilice equipos de alta presión para la limpieza.

- Dentro de lo posible, limpiar inmediatamente después de cortar el césped.
- Colocar el equipo sobre un superficie firme.

Limpiar el sistema de corte**⚠ Peligro****Peligro de lesiones debido a filosas**

Utilice guantes de trabajo.

En caso de equipos con más de un sistema de corte, el movimiento de uno de ellos puede causar el movimiento de los restantes.

Sea cuidadoso al limpiar el sistema de corte.

⚠ Atención**Daños en el motor**

No incline el equipo más allá de los 30°. Puede derramarse el combustible, penetrando en la cámara de combustión, produciendo daños en el motor.

- Colocar el sistema de corte en su punto superior.
- Limpiar el alojamiento del sistema de corte mediante un cepillo, escoba y un paño.

Sistema de corte con toberas de limpieza (opcional)

Figura 18

Coloque el equipo sobre un a superficie plana libre de escombros, piedras, etc.

1. Coloque una manguera de agua con un acoplamiento rápido de uso comercial sobre la tobera de limpieza.
2. Ponga en marcha el motor.
3. Activar el sistema de corte por unos minutos.
4. Parar el sistema de corte y el motor.
5. Quitar la manguera de agua.

Repetir los pasos del 1 al 5 en la segunda tobera de limpieza (si la hubiere).

Concluidos el procedimiento de limpieza (pasos 1 a 5):

- Poner en marcha el motor y el sistema de corte por algunos minutos, a fin de que se sequen.

Limpieza del dispositivo de colección de césped

(solamente en caso de equipos con dispositivo de colección de césped)

Inmediatamente después de cortar el césped, la limpieza es más fácil.

- Quitar el dispositivo de colección de césped y vaciarlo.
- El dispositivo de colección de césped puede limpiarse mediante un chorro fuerte de agua (manguera de jardín).
- Dejar secar completamente el dispositivo de colección de césped antes de volver a usarlo.

Mantenimiento

Tenga en cuenta las instrucciones de mantenimiento contenidas en el manual del motor.

Haga realizar un control y un mantenimiento en un taller especializado cuando termine la temporada.

Atención

El aceite de motor constituye una amenaza para el medio ambiente

Entregue el aceite que resulte de un cambio, en un sitio de colección adecuado o una compañía de eliminación de residuos.

Daños al medio ambiente debido a las baterías

Los acumuladores o baterías gastado, no deben arrojarse en los residuos domiciliarios. Entregue a éstos a su comerciante o en una entidad adecuada. Desmonte la batería antes de desguasar el equipo.

Advertencia

Tenga en cuenta los intervalos de control y mantenimiento indicados en el manual del motor.

Después de 2 horas de funcionamiento

- Primer cambio de aceite.
Por otros intervalos, consultar el manual del motor.
- Utilizar la canaleta para el aceite o la purga de aceite rápida (figura 20) (opcional) para evacuar el aceite.

Cada 25 horas de funcionamiento

- Lubricar todos los puntos de giro y rodamientos (en la palancas de manejo, ajuste de altura del sistema de corte, etc.) con unas gotas de aceite liviano.

Cada 2 meses

- Únicamente en caso de celdas de batería del tipo 2:
llenar con agua destilada, hasta 1 cm debajo de la abertura de carga.
- Inflar los neumáticos según las indicaciones que se encuentran en la banda lateral. Neumáticos sin indicación en la banda lateral, debe inflarse con una presión de 1,3 bar.

Cada 50 horas de funcionamiento

Figura 17

- Lubricar las ruedas del sistema de corte con una grasa multiuso, en las boquillas de las monturas de las mismas.

Según necesidad

Cargar la batería:

Si no usa el equipo por un tiempo prolongado, se aconseja desmontar la batería y cargarla antes y durante el tiempo de depósito cada 2 meses, al igual que antes de su vuelta al servicio.

Advertencia:

Tenga en cuenta las recomendaciones contenidas en el manual de su equipo de carga de baterías.

Cambio del fusible:

- cambie los fusibles defectuosos exclusivamente por otros de igual amperaje.

Una vez por temporada

- Lubricar todos los puntos de giro y rodamientos (en la palancas de manejo, ajuste de altura del sistema de corte, etc.) con unas gotas de aceite liviano.
- Por la limpieza de la bujía, el control del espacio entre electrodos y el ajuste de la bujía, consultar el manual del motor.
- Hacer lubricar el eje de las ruedas traseras con grasa especial, en un taller especializado (hidrófuga).
- Hacer afilar o cambiar las cuchillas de corte en un taller especializado.

Paro por tiempo prolongado



Atención

Daños materiales en la máquina

Guarde la máquina con el motor frío en un recinto seco y limpio. Proteja el equipo contra heladas, cuando lo para por tiempo prolongado (p. ej. en invierno).

Terminada la temporada o si no utiliza el aparato durante más de un mes,

- Limpiar el aparato y el dispositivo de colección de césped.
- Fregar todas las partes metálicas con un paño impregnado en aceite o pulverizar con aceite.
- Cargar la batería mediante un equipo adecuado.
- En caso de un paro durante la temporada invernal, desmontar la batería, cargarla y ponerla en depósito en un sitio seco y fresco (protegido de las heladas). Volver a cargar cada 4 a 6 semanas, al igual que antes de volverla a montar.
- Evacuar el combustible exclusivamente al intemperie y preparar el motor para paros prolongados, según se indica en el manual correspondiente.

- Inflar los neumáticos según indicaciones que se encuentran en la banda lateral de los mismos. Neumáticos sin indicación en la banda lateral, deben inflarse con una presión de 1,3 bar.
- Depositar el equipo en un ambiente limpio y seco.

Garantía

En cada país tienen validez las disposiciones de garantía emitidas por nuestra firma o por el importador.

Los fallos en el funcionamiento de su aparato los reparamos de forma gratuita, siempre que hayan sido ocasionados por fallos en el material o en la producción. En caso de hacer uso de la garantía, diríjase a su vendedor o a nuestro representante más próximo a su domicilio.

Informaciones concernientes al motor

El fabricante del motor es responsable en cuanto a todo lo que se refiere a problemas de potencia, medición de potencia, datos técnicos, garantía y service. Usted hallará más información, en el manual del usuario del fabricante del motor, que se entrega por separado como parte del volumen de entrega.

Ayuda en caso de perturbaciones





Peligro

Peligro de lesiones debido a un arranque involuntario del motor

Protéjase contra lesiones. Antes de efectuar trabajos en la máquina

- *detener el motor,*
- *Quitar la llave de encendido (si la hubiere).*
- *esperar a que todas las partes móviles se hayan parado y el motor se haya enfriado,*
- *Desconectar el enchufe la bujía en el motor, de modo de evitar un arranque involuntario del mismo.*

Las perturbaciones en el funcionamiento de su equipo, muchas veces tienen causas que debería conocer y que en parte, puede solucionar por sus propios medios. En caso de dudas, un taller especializado gustosamente le brindará ayuda.

| Fallo | Causas posibles | Solución |
|--|--|---|
| No se puede tirar de la cuerda para hacer arrancar el motor. | El motor está defectuoso. | Consultar en un taller especializado. |
| El motor no arranca. | El acelerador no se encuentra en la posición correcta. | Colocar el acelerador en la posición  o CHOKE (cuando el motor está frío). |
| | | Colocar el acelerador en la posición  /máx. o START (cuando el motor está caliente). |
| | El cebador no está accionado. | Accionar el cebador. |
| | No hay combustible en el tanque. | Llenar el tanque con combustible limpio y nuevo. |

| Fallo | Causas posibles | Solución |
|--|---|--|
| El motor no arranca. | No está colocado el enchufe de la bujía. | Colocar el enchufe de la bujía. |
| | El combustible está viejo o sucio. | Cambiar el combustible por combustible nuevo. |
| | Filtro de aire sucio. | Limpiar el filtro de aire. |
| En caso de equipos con arranque eléctrico: | El acumulador está descargado. | Carga del acumulador. |
| | Hay un cable dañado. | Controlar los conductores eléctricos. |
| Ruidos inusuales (traqueteo, matraqueo, cencerreo). | Hay tornillos, tuercas u otros elementos de sujeción sueltos. | Sujetar las piezas. Si los ruidos perduran: acudir a un taller especializado. |
| Trepidaciones, vibraciones. | La cuchilla está suelta. | Hacer ajustar el tornillo de sujeción de la cuchilla en un taller especializado. |
| | La cuchilla está dañada. | Hacer cambiar la cuchilla en un taller especializado. |
| | La cuchilla no está correctamente balanceada. | Hacer balancear la cuchilla en un taller especializado. |
| | Sujeción del motor floja. | Hacer sujetar el motor en un taller especializado. |
| El corte es impropio o la velocidad de giro disminuye. | Césped demasiado alto. | Ajustar una altura de corte mayor. Si hace falta, cortar dos veces. |
| | La cuchilla está desafilada. | Hacer cambiar o afilar la cuchilla en un taller especializado. |
| | Velocidad de marcha demasiado elevada. | Ajustar una velocidad de marcha menor. |
| El césped queda desparramado o el dispositivo colector no se llena (solo en equipos con dispositivo colector de césped). | El césped está húmedo. | Dejar que el césped se seque. |
| | La abertura de eyección está obturada. | Parar el motor y eliminar la obturación. |
| | Potencia de motor insuficiente. | Cortar el césped con mayor frecuencia, seleccionar una altura de corte mayor. |
| | El colector está lleno. | Parar el motor y vaciar el dispositivo de colección de césped. |
| | El colector está sucio. | Parar el motor y vaciar el dispositivo de colección de césped. |
| El accionamiento de las ruedas no funciona. | Se ha cortado la correa trapezoidal o está defectuoso el engranaje. | Hacer cambiar las partes dañadas en un taller especializado. |

Indholdsfortegnelse

| | |
|--|----|
| For Deres egen sikkerheds skyld | 56 |
| Montering | 58 |
| Betjenings- og visningselementer | 59 |
| Betjening | 59 |
| Tips til vedligeholdelse af græsplænen | 62 |
| Transport | 62 |
| Rengøring/Vedligeholdelse | 63 |
| Standning | 64 |
| Garanti | 64 |
| Information om motor | 64 |
| Hjælp ved fejl | 64 |

Angivelser på typeskiltet

Disse angivelser er meget vigtige for kundeservicen og for at kunne identificere maskinens reservedele på et senere tidspunkt. Typeskiltet på maskinen findes i nærheden af motoren. Notér alle angivelser fra typeskiltet på Deres maskinens i nedenstående kasse.

| |
|--|
| |
| |
| |

Denne og andre angivelser vedrørende maskinen findes på den separate CE-overensstemmelses-erklæring, der er bestanddel af denne driftsvejledning.

Illustrationer

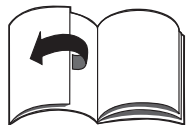

Fold billedsiderne forrest i betjeningsvejledningen ud.

For Deres egen sikkerheds skyld

Benyt maskinen rigtigt

Denne maskine er beregnet til at blive brugt

- i overensstemmelse med de beskrivelser og forskrifter, som fremgår af nærværende betjeningsvejledning;
- til slåning af græs i private haver og kolonihaver.

Enhver anden form for anvendelse af maskinen gælder som ikke-bestemmelsesmæssig. Brugeren er ansvarlig i tilfælde af, at tredjemand eller dennes ejendom måtte komme til skade.

Fabrikanten fraskriver sig ansvaret for skader, som måtte opstå som følge af egenmægtige ændringer på maskinen.

Overhold sikkerheds- og betjeningsforskrifterne

Læs som bruger af denne maskine nærværende vejledning omhyggeligt igennem, før maskinen tages i brug for første gang. Følg disse anvisninger og opbevar dem for senere brug. Giv aldrig børn eller andre personer, der ikke kender denne betjeningsvejledning, lov til at benytte maskinen.

Sørg for, at betjeningsvejledningen følger med maskinen i forbindelse med et ejerskift.

Almindelige sikkerhedsforskrifter

I dette afsnit findes almindelige sikkerhedsforskrifter.

Advarselsforskrifter, som specielt gælder enkelte maskindele, funktioner eller aktiviteter, findes på det enkelte sted i nærværende vejledning.

Før maskinen tages i brug

Personer, som benytter maskinen, må ikke være påvirket af euforiserende midler som f.eks. alkohol, narkotika eller medikamenter.

Maskinen må ikke benyttes af personer under 16 år – lokale bestemmelser kan fastlægge brugerens mindstealder.

Gør Dem fortrolig med hele maskinen og betjeningselementerne samt disses funktioner, før klippearbejdet påbegyndes.

Opbevar kun brændstoffet i forskriftsmæssige beholdere og aldrig i nærheden af varme kilder (f. eks. ovne eller varmtvandsbeholdere). Optank kun maskinen ude i det fri.

Påfyld kun brændstof, når motoren er slukket og kølet af.

Udskift udstødningsrør, tank og tanklåg, hvis disse dele er beskadiget.

Kontrollér før brug, om

- græsfanget (optionelt) fungerer og udkastningsklappen lukker korrekt. Udskift slidte dele og monter omgående de dele, der mangler.
- skæreredskab, fastgørelsesbolte og hele skæreenheden er slidt eller beskadiget. Slidte eller beskadigede dele skal udskiftes af et autoriseret værksted og skal udskiftes sætvis for at undgå uligevægt.

Reservedele skal leve op til de af fabrikanten fastlagte krav. Brug af den grund kun originale reservedele eller de af fabrikanten godkendte reservedele. Reparationer må kun udføres af et autoriseret værksted.

Under plæneklipningen

Når der arbejdes med eller på maskinen, skal De bære en passende arbejdsbeklædning som f.eks.:

- sikkerhedsfodtøj,
- lange bukser,
- tætsiddende beklædning
- beskyttelsesbriller.

De kompletter sikkerhedsanordninger skal være anbragt på maskinen og være i fejlfri stand.

Der må ikke foretages ændringer på sikkerhedsanordningerne. Benyt kun maskinen i den af fabrikanten foreskrevne og leverede tekniske stand.

Undgå åben ild, gnistdannelse og rygning.

Hver gang før arbejder på maskinen påbegyndes

For at undgå tilskadekomst skal følgende punkter iagttages, inden der udføres arbejder på maskinen (f.eks. vedligeholdelses- og indstillingsarbejder) og transport (f. eks. hvis maskinen skal løftes eller bæres)

- sluk for motoren,
- træk tændingsnøglen ud (hvis den findes),
- vent til alle roterende dele står helt stille og motoren er afkølet,
- træk tændrørsstikket ud på motoren, således at en utilsigtet start af motoren ikke er mulig.
- Følg yderligere sikkerhedsanvisninger i motormanualen.

Efter arbejdet med maskinen

Forlad først køretøjet, når motoren er slukket og – hvis den findes – tændingsnøglen (på instrumentbrættet) er fjernet.

Sikkerhedsanordninger

Fare

Benyt aldrig maskinen, hvis den er beskadiget, eller sikkerhedsanordningerne ikke er sat på plads.

Koblingshåndtag til slåværket (3)

Billede 7

Slåværket slukkes, når brugeren slipper dette koblingshåndtag. Forsøg ikke at sætte den ud af funktion.

Koblingshåndtag til drivmekanisme (7)

Billede 7

Drivmekanismen slukkes, når brugeren slipper dette koblingshåndtag. Forsøg ikke at sætte den ud af funktion.

Udkastningsklappen

Billede 19

Udkastningsklappen beskytter mod personskade fra skæreredskabet eller udslyngede faste genstande. Maskinen må kun anvendes med påmonteret udkastningsklap.

Symboler på maskinen

Maskinen er forsynet med forskellige symboler. Symbolerne har følgende betydning:



Pas på! Læs brugsanvisningen, inden maskinen ibrugtages!



Hold tredjemand borte fra fareområdet!

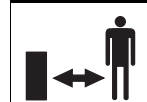

Træk tændrørsstikket ud, inden der udføres arbejder på skæreredskaberne!

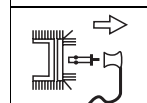

Hold fingre og fødder borte fra skæreredskaberne! Sluk maskinen og træk tændrørsstikket ud, inden maskinen indstilles, rengøres eller inspiceres.



Hænder og/eller fødder må aldrig befinde sig i nærheden af roterende dele.



Kvæstelsesfare som følge af udskridning – der må ikke arbejdes, når det er fugtigt.



Kvæstelsesfare som følge af udkastet græs eller faste genstande.



Personer og især børn eller dyr må ikke opholde sig i arbejdsområdet.



Arbejde på stejle skråninger kan være farligt.



Pas på! Eksplosionsfare.



Batterisyre/ ætsningsfare.



Fjern altid tændingsnøglen på maskinen inden arbejdet påbegyndes og følg anvisningerne i vejledningen.

Disse symboler skal altid holdes læselige.

Symboler i vejledningen

I nærværende vejledning benyttes symboler:

Fare

Dette symbol gør opmærksom på farer, som hænger sammen med den beskrevne aktivitet og som sætter personer i en truende situation.

Pas på

Der gøres opmærksom på farer, som hænger sammen med den beskrevne aktivitet og som kan føre til en beskadigelse af køretøjet.

Henvi

Kendetegner vigtige informationer og anvendelsestips.

Positionsangivelser

Når der tales om positioner på maskinen (f. eks. højre og venstre), går man altid ud fra den synsvinkel, som brugeren har, når denne sidder på sædet med blikket rettet i kørselsretningen.

Henvisning

Grafiske illustrationer kan afvige i detalje fra den købte maskine.

Anvisning om bortskaffelse

Rester fra emballagen, udtjente maskiner osv. skal bortskaffes i henhold til de lokale forskrifter.

Montering

Montering af styrehåndtag

Illustration 1 og 2

- Ret styrehåndtaget op og skru det fast som vist i illustration 1 og 2.

Fjernelse af transportsikring på udkastningsklap

Billede 3

- Fjern låsepladen eller kabelbundet (afhænger af modellen). Udkastningsklappen lukker automatisk.

Montering af koblingshåndtag

Illustration 4 og 5

- Fjern skruer og møtrikker (illustration 4).
- Fastgør koblingshåndtaget med skruer og møtrikker (illustration 5).

Batteriet tages i brug

(kun for maskine med elektrostart)

Billede 6

Fare

Forgiftnings- og kvæstelsesfare som følge af batterisyre

Bær beskyttelsesbriller og beskyttelseshandsker. Undgå at huden kommer i kontakt med batterisyren. Hvis batterisyre ved en fejltagelse kommer i øjnene eller ansigtet, skal det angrebne område straks vaskes grundigt af med rigelige mængder koldt vand. Tilkald en læge.

Hvis batterisyre synkes, skal der straks drikkes store mængder vand. Tilkald straks en læge. Batterier skal opbevares utilgængeligt for børn. Undgå at vippe batteriet, da batterisyren ellers kan løbe ud. Aflever rester fra batterisyren hos Deres forhandler eller et autoriseret destruktionscenter.

Pas på

Brandfare, eksplosion og korrosion på grund af batterisyre og gas fra batterisyre

Rengør straks maskindele, som der er sprøjtet batterisyre på. Batterisyre virker korroderende.

Rygning forbudt. Hold brændende og varme genstande på afstand. Oplad kun batterier i godt ventilerede og tørre rum. Fare for kortslutning, når der udføres arbejder på batteriet. Værktøjer eller metalgenstande må ikke lægges på batteriet.

Ved levering af et „vedligeholdelsesfrit/forseglet“ batteri (type 1)

(batteri uden låseprop)

Batteriet er fyldt med batterisyre på fabrikken og forseglet. Men et „vedligeholdelsesfrit“ batteri skal dog også vedligeholdes for at sikre en vis levetid.

- Hold batteriet rent.
- Undgå at vippe batteriet. Der løber også elektrolytvæske ud af et „forseglet“ batteri, hvis det vippes.

Ved levering af et tomt batteri (type 2)

(batteri med låseprop)

- Tag låseproppen af battericellerne.
- Fyld hver celle langsomt op med batterisyre indtil 1 cm under påfyldningsåbningen.
- Lad batteriet stå i 30 minutter, så blyet har mulighed for at optage batterisyren.
- Kontrollér syrestanden og påfyld evt. mere batterisyre.

- Oplad batteriet med en batterilader (max. ladestrøm 12 volt/6 ampere) i 2 til 6 timer, før det tages i brug første gang. Når opladningen er færdig, trækkes først laderens netstik ud, hvorefter batteriet tages ud (se også betjeningsvejledningen til laderen).

- Sæt låseproppen på battericellerne igen.
- Sæt batteriet på plads i maskinen.
- Fjern blinddækslet på batteriudluftningen. Sæt udluftningsslangen på og led den ned i maskinen. Sørg for at den forløber frit! (Billede 6b)
- Klem først det røde kabel (+) og derefter det sorte kabel (–) fast.
- Senere påfyldning af batteriet skal altid ske med destilleret vand (kontrol hver 2. måned).
- Hold batteriet rent.

Pas på

lagttag rækkefølgen af monteringen ved af- og påklemning af batteriet.

Montering:

- Forbind først det røde kabel (+/pluspol) og derefter det sorte kabel (–/minuspol).

Afmontering:

- Fjern først det sorte kabel (–/minuspol) og derefter det røde kabel (+/pluspol).

Betjenings- og visningselementer



Pas på

Skader på maskinen

Her beskrives først funktionerne af betjenings- og visningselementerne. Udfør endnu ikke funktionerne!

i Henvisning:

Beskrivelserne af motorens betjenings-/kontrolelementer findes i motormanualen.

Billede 7

- 1 Håndtag til indstilling af klippehøjde
- 2 Benzintank
- 3 Koblingshåndtag til slåværk
- 4 Tændingslås (alt efter typen)
- 5 Kombinationsindikator (alt efter typen)
- 6 Gasreguleringshåndtag/choker
- 7 Koblingshåndtag til køredrev
- 8 Koblingshåndtag

Håndtag til indstilling af klippehøjde (1)

Illustration 7 og 8

Største klippehøjde – slåværk hævet = håndtag i position „H“

Mindste klippehøjde – slåværk sænket = håndtag i position „L“

Benzintank (2)

Billede 7

Til påfyldning af brændstof.

Koblingshåndtag til slåværk (3)

Illustration 7 og 9

Slåværket ind- og udkobles med dette håndtag.



Indkobling: Tryk spærret ned og hold det fast. Tryk derefter håndtaget ned og hold det fast .

Udkobling: Slip håndtaget .

Tændingslås (4)

(Kun maskine med elektrostart)

Billede 10

Start: Drej nøglen mod højre  indtil motoren går i gang og slip den derefter. Nøglen er i position /1. Stop = nøglen i position /0.

Kombinationsindikator (optionelt)

(kun maskine med elektrostart)

Billede 11

Kombinationsindikatoren kan bestå af følgende elementer, hvilket afhænger af modellen:

Batteriladeindikator (1):

Hvis indikatorlampen lyser, når motoren er i gang, oplades batteriet ikke tilstrækkeligt. Kontakt evt. et værksted.

Driftstimetæller (2):

Viser driftstimerne i timer og $\frac{1}{10}$ time i displayet.

i Henvisning:

- Når tændingen slås til, vises batterispændingen kortvarigt og skifter herefter til visning af driftstimer. Driftstimerne tælles altid, hvis da ikke tændingsnøglen står i position „Stop“ eller er trukket ud.
- For hver 50. driftstimer (afhænger af modellen) fremkommer olieskiftvisningen „CHG/OIL“ i displayet i 5 minutter. Denne melding vises de næste 2 driftstimer. Olieskiftintervaller, se venligst motormanualen.

Gasreguleringshåndtag/choker (6)

Gasreguleringshåndtag

Billede 12b

Indstil motorens omdrejningstal trinløs.

Hurtigt motor-omdrejningstal = .

Langsomt motor-omdrejningstal = .

Standstopping af motor = „stop“

Choke (alt efter typen)

Illustration 12a og 12b

Træk i chokeren (12a) for at starte, hvis motoren er kold, eller indstil gasreguleringshåndtaget  (12b).

Koblingshåndtag til køredrev (7)

Illustration 7 og 13

Med koblingshåndtaget ind- og udkobles køredrevet (i frem- og baggear).

Indkobling: Tryk håndtaget ned og hold det fast .

Udkobling: Slip håndtaget .

Koblingshåndtag (8)

Illustration 7 og 14

Vælg kørselsretning og hastighed.

Frem: Gear 1–4 for fremadkørsel

Neutral (N): Tomgang

Tilbage (R): Bakning

Kabelstartergreb

Billede 15

Grebet er beregnet til start af motorer uden elstart.

i Henvisning:

Kan også benyttes til køretøjer med elstart. I dette tilfælde skal tændingsnøglen stå i position /1.

Betjening

lagttag desuden henvisningerne i motormanualen.

! Fare Uheld

- Personer, børn eller dyr må ikke opholde sig i nærheden af maskinen under græsslåningen. De kan komme til skade som følge af udslyngede sten eller andre genstande.

Styrt

- Før altid kun maskinen i skridttempo.
- Vær særlig forsigtig, når De slår græs i tilbagegående retning, og maskinen trækkes ind mod Dem selv.

- Ved græsslåning på stejle skråninger kan maskinen vælte og De kan komme til skade. Slå altid græs på tværs af skrænter og aldrig i op- eller nedadgående retning. Slå derfor ikke græs på arealer med en hældning på mere end 20 %.
- Vær især forsigtig ved ændring af kørselsretning og sørg altid for at stå stabilt.
- Kvæstelsesfaren er større, når der slås græs i grænseområder. Slåning i nærheden af kanter, hække eller stejle skrænter er forbundet med fare. Hold derfor en vis sikkerhedsafstand.
- Hvis græsset er fugtigt, når det slås, kan maskinen glide på grund af reduceret greb i plænen og De kan styrte. Græsset skal derfor være tørt, når det slås.
- Arbejd kun i dagslys eller ved god kunstig belysning.

Kvæstelser

- Sikkerhedsafstanden, som fremkommer ved hjælp af styrevanger til det roterende værktøj, skal altid overholdes.
- Placér aldrig hænder eller fødder på eller under roterende dele.
- Stands motoren og vent til skæreredskabet står stille:
 - før maskinen vippes,
 - før transport over andre overflader end græs.
- Sluk motoren før at forhindre, at den startes ved en fejltagelse. Fjern tændingsnøglen (hvis den findes) og træk tændrørsstikket ud,
 - før tilstopninger og blokeringer i udkastningen fjernes;
 - før maskinen kontrolleres, rengøres, indstilles, eller der udføres arbejder på maskinen,
 - hvis et fremmedlegeme er ramt. Kontrollér maskinen for skader og kontakt et autoriseret værksted i tilfælde af skade,
 - hvis maskinen begynder at vibrere usædvanligt meget. Kontrollér omgående maskinen.
- Løft eller bær aldrig maskinen, når motoren er i gang.

- Undersøg det græsareal, som skal anvendes og fjern alle genstande, som eventuelt kan opfanges og slynges ud af maskinen.
- Hvis skæreværktøjet rammer et fremmedlegeme (f. eks. en sten), eller hvis maskinen begynder at vibrere mere end normalt: Stands motoren omgående. Kontrollér maskinen for skader og kontakt et autoriseret værksted i tilfælde af skade.
- Ved plæneklipperere med segl må man aldrig stille sig hen foran græsudkaståbningerne. Maskinen med græsfang:
 - Ved aftagning af græsfanget kan De selv eller andre personer komme til skade som følge af udslynget græs eller fremmedlegemer. Tøm aldrig græsfanget, når motoren går. Sluk for maskinen.
 - Motoren skal standses og være afkølet, inden der udføres prøvnings-, kontrol- og vedligeholdelses-/indstillingsarbejder.

Fare for kvælning med kulilte.

Forbrændingsmotoren må kun være i gang udendørs.

Ekspllosion og brandfare

- Benzindampe er eksplosive, og benzin er særdeles brændbar.
- Påfyld benzin, før motoren startes. Tanken skal være lukket, når motoren går, eller når motoren stadigvæk er varm.
- Påfyld kun brændstof, når motoren er slukket og kølet af. Undgå åben ild, gnistdannelse og rygning. Optank kun maskinen ude i det fri.
- Motoren må ikke startes, hvis benzin er løbet over. Fjern klipperen fra det benzintilsmudsede areal og vent, indtil benzindampene er fordampet.

– Følgende dele skal holdes rene for græs eller udløbet olie for at undgå brandfare:

- Motor
- Udstødning
- batterier/akkumulatorer
- Benzintank.

Fare for at snuble

- Før altid kun maskinen i skridttempo.



Pas på

Skader på maskinen

- Sten, løstliggende grene eller lignende genstande kan beskadige maskinen og dennes funktion. Fjern faste genstande fra det areal, som skal bearbejdes.
- Benyt ikke maskinen, hvis den er behæftet med fejl. Udfør altid visuel kontrol før brug. Kontrollér især sikkerhedsanordninger, betjeningslementer og skrueforbindelser for beskadigelse og fastgørelse. Udskift beskadigede dele inden brug.



Driftstider

lagttag de nationale/kommunale forskrifter hvad brugstider angår (spørg evt. hos den pågældende myndighed).

Optankning og oliestand kontrolleres



Henvisning

Motoren er allerede fyldt op med olie på fabrikken – kontrollér og fyld op om nødvendigt.

- Optank "normalbenzin, blyfri".
- Fyld max. benzintanken op til 2,5 cm under påfyldningsstudsens underkant.
- Luk benzintanken korrekt igen.
- Kontrollér oliestanden. Olien skal nå op til mellem „Full/Max.“- og „Add/Min.“-mærket (se desuden motormanualen).

Kontrol af lufttryk i dæk

Henvisning

Lufttrykket i dækkene kan af hensyn til produktionen være højere end nødvendigt, hvorfor:

- Alle dæk skal kontrolleres og have et lufttryk på ca. 1,3 bar.

Motor startes



Fare

Beskyttelse mod kvæstelser,

- motoren må ikke startes, når De står foran udkastet,
- hold hænder og fødder borte fra skærereds-kabet,
- hold hænder, fødder og andre kropsdele borte fra roterende dele. Hold Dem borte fra udkastet.

Sluk alle skæreredskaber og drev inden motoren startes.



Maskinen må ikke vippes, når den startes. Stil maskinen på et jævnt areal med så kort eller så lidt græs som muligt.

- Luk op for benzinhanen (hvis den findes – se motormanual).
- Slip koblingshåndtaget til køredrevet og slåværket
- Indstil koblingshåndtaget i position „N“.
- Indstil gasreguleringshåndtaget i position .
- Træk i chokeren, hvis motoren er kold eller indstil gasreguleringshåndtaget i position .

Plæneklippere uden elektrostart:

- Stil Dem på venstre side af traktoren og sørg for, at fødderne har tilstrækkelig stor afstand til slåværket.
- Træk kabelstartergrebet langsomt ud, indtil der mærkes en tydelig modstand, træk det derefter hurtigt og kraftigt igennem. Kabelstartergrebet må ikke svippe tilbage, men skal føres langsomt tilbage.

Plæneklippere med elektrostart:

- Stil Dem bag traktoren.
- Drej tændingsnøglen til position  indtil motoren er i gang (startforsøg max. 5 sekunder, vent 10 sekunder inden næste forsøg).
- Stil tændingsnøglen i position /I, når motoren er i gang.

Henvisning:

Hvis maskinen er udstyret med elstart, kan motoren (hvilket afhænger af modellen) også starter manuelt med kabelstartergrebet. Tændingsnøglen skal forinden drejes til position /I.

Når motoren er i gang:

- Stil chokeren langsomt tilbage og stil gasreguleringshåndtaget i midterposition, indtil motoren går roligt.

Henvisning:

Til græsslåning stilles gasreguleringen på fuld gas.

Motor stoppes

- Stil gasreguleringshåndtaget i midterposition
- Lad motoren køre i ca. 20 sekunder
- Stil gasreguleringshåndtaget langsomt i position „Stop“ eller drej tændingsnøglen (afhænger af model) til position /O.

Henvisning:

- Inden maskinen forlades, skal tændingsnøglen altid fjernes (afhænger af modellen) og tændrørsstikket på motoren trækkes af.
- Nærmere oplysninger hvad angår betjening af motoren findes i motormanualen.

Kørsel

Fare

Vær særlig forsigtig ved:

- bakning,
- start i 3. eller 4. gear – tryk altid koblingshåndtaget til køredrevet langsomt ned for at aktivere hjultrækket.

Pas på

Skift aldrig kørselsretning uden at maskinen står helt stille.

- Motor startes (se "Motor startes").
- Indstil koblingshåndtaget i ønsket position.
- Indstil gasreguleringshåndtaget i ønsket position.
- Tryk koblingshåndtaget til køredrevet langsomt ned, hvorefter maskinen kører.

Traktoren standses

- Slip koblingshåndtaget til køredrevet, hvorefter maskinen standses.

Kørselsretning og hastighed ændres

Pas på

Traktoren skal stå helt stille, inden kørselsretningen ændres eller der skiftes gear.

- Slip koblingshåndtaget til køredrevet for at standse maskinen.
- Slå altid slåværket fra inden bakning.

Græsslåning

Fare

Slå altid slåværket fra inden bakning.

- Motor startes (se "Motor startes")
- Stil gasreguleringshåndtaget i position  for at garantere en tilstrækkelig afgivet effekt.
- Stil håndtaget til indstilling af klippehøjden i ønsket position.
- Tryk koblingshåndtaget til slåværket ned, hvorefter slåværket løber.

- Aktiver koblingshåndtaget til slåværket, hvorefter slåværket løber.
- Tryk koblingshåndtaget til køredrevet langsomt ned, hvorefter maskinen kører og slår græs.

Generelt

Ved indstilling af klippehøjden og kørehastigheden skal det iagttages, at maskinen ikke overbelastes.

Afhængigt af længde, art og fugtighed er det nødvendigt at tilpasse klippehøjden og kørehastigheden for at kunne opsamle græsset korrekt med græsfanget.

I tilfælde af tilstopning reduceres kørehastigheden og klippehøjden øges.

Maskinen slukkes

- Slip koblingshåndtaget til slåværket og køredrevet.
- Løft slåværket.
- Motor stoppes.
- Indstil koblingshåndtaget i position „N“.
- Fjern tændingsnøglen (hvis den findes).

Maskinen skubbes

- Indstil koblingshåndtaget i position „N“.
- Tryk koblingshåndtaget til køredrevet ned og skub maskinen.

Maskinen omstilles til bioklip

Mulchtilbehør (optionelt) montering
Billede 16

Kvæstelsesfare

Sluk motoren forinden, fjern tændingsnøglen (afhænger af modellen) og træk tændrørsstikket af.

- Løft udkastningsklappen.
- Skub holdelasken på højre side ind i holderen på maskinen (1).
- Tryk bioklipkilen ind i udkaståbningen (2).

- Skub bioklipkilen i udkaståbningen bagud indtil den sidder fast (3).
- Sænk udkastningsklappen.

Henvisning:

Afmonteringen udføres i omvendt rækkefølge.

Se anvisningerne om bioklipning i „Tips til vedligeholdelse af græsplænen“.

Tips til vedligeholdelse af græsplænen

I det følgende finder De nogle tips til, hvordan Deres græsplæne kan vokse sundt og ensartet.

Græsslåning

Græs består af forskellige græsarter. Ved regelmæssig græsslåning vokser især græssorter, som danner et stærkt rodnet og sikrer en fast græsbevoksning. Ved ikke så hyppig græsslåning udvikles især højt voksende græssorter og andre vilde planter (f. eks. kløver, bellis).

En græsplæne har normalt en højde på ca. 4–5 cm. Der bør kun klippes $\frac{1}{3}$ af den samlede højde; det vil sige, at ved en højde på 7–8 cm. Plænen skal helst ikke klippes kortere end 4 cm, da græsbevoksningen ellers beskadiges i tørre perioder. Højt voksende græs (f. eks. når De har været på ferie) bør slås i flere omgange, indtil den normale højde nås.

Græsset snittes fint og efterlades på plænen (med tilbehør)

Græsset snittes fint (i stykker på ca. 1 cm) inden det efterlades på plænen. Derved forbliver mange næringsstoffer på græsplænen.

For at opnå et optimalt resultat skal græsset hele tiden holdes kortslået, se desuden afsnittet “Græsslåning”.

Anvisningerne nedenfor skal iagttages ved finsnitning:

- Græsset må ikke være vådt ved slåning.
- Plænen må aldrig slås kortere end 2 cm af den samlede højde.
- Kør langsomt.
- Benyt motorens maksimale omdrejningstal.
- Rengør slåværket regelmæssigt.

Transport

Kør kun korte strækninger, hvis maskinen skal benyttes til græsslåning et andet sted. Benyt et transportkøretøj til længere strækninger.

Bemærk: Maskinen er ikke godkendt til kørsel på offentlige gader og veje.

Kørsel på korte strækninger

Fare

Genstande kan rammes/slynges ud af det roterende slåværk og forårsage skader.

- Slå slåværket fra, før De kører med maskinen.

Kørsel på lange strækninger

Pas på Transportskader

De anvendte transportmidler (f. eks. transportkøretøj, lasterampe e.l.) skal anvendes korrekt (se den dertil hørende betjeningsvejledning). Sørg for at sikre maskinen, så den ikke kan glide.

Spildt brændstof truer miljøet.

Transporter ikke maskinen i vippe position.

- Stil transportkøretøjet klar.
- Stil lasterampen op ad transportkøretøjet.
- Skub maskinen (skal være i tomgang) op på laddet.
- Lås maskinen, så den ikke kan glide.

Rengøring/ Vedligeholdelse



Fare

Kvæstelsesfare som følge af utilsigtet motorstart

Beskyt Dem selv mod

tilskadekomst. Hver gang før

arbejder på maskinen påbegyndes

- Motor slukkes,
- Træk tændingsnøglen ud (hvis den findes),
- Vent til alle roterende dele står helt stille og motoren er afkølet,
- Træk tændrørsstikket ud på motoren, således at en utilsigtet start af motoren ikke er mulig.

Rengøring

Rengøres maskinen



Pas på

Benyt ikke en højtryksrenser til rengøring.

- Maskinen skal helst rengøres umiddelbart efter brug.
- Stil altid maskinen på et jævnt, fast underlag.

Rengøring af slåværk



Fare

Kvæstelsesfare som følge af skarp kniv

Brug arbejdshandsker.

På maskiner med flere værktøjer kan en bevægelse af et af

skæreværktøjerne medføre, at de

øvrige skæreværktøjer roterer.

Rengør derfor slåværket med stor

forsigtighed.



Pas på

Mulig motorskade

Vip ikke maskinen mere end 30°, da dette kan bevirke, at brændstof løber ind i forbrændingsrummet, hvilket kan medføre motorskade.

- Løft slåværket helt op.
- Rengør klipperummet med en børste, en håndkost eller en klud.

Slåværk med rensedyse (valgfrit)

Billede 18

Stil maskinen på et jævnt terræn uden sten, også løse sten o.s.v.

1. Fastgør en vandslange med en gængs snapkobling på rensedysen.
2. Start motoren.
3. Tænd slåværket og lad det være i gang nogle minutter.
4. Stands slåværket og motoren.
5. Fjern vandslangen.

Gentag trin 1–5 på den anden rensedyse (hvis den findes).

Efter afslutning af rensprocessen (trin 1–5):

- Start motoren og slåværket og lad dem løbe nogle minutter for at tørre slåværket.

Græsfang rengøres

(kun for plæneklippere med græsfang)

Det er nemmest at rengøre maskinen umiddelbart efter græsslåningen.

- Græsfang løftes af og tømmes.
- Græsfanget kan rengøres med en kraftig vandstråle fra en haveslange.
- Græsfanget skal være helt tørt, før det tages i brug igen.

Vedligeholdelse

Følg vedligeholdelsesforskrifterne i motormanualen.

Lad et autoriseret værksted efterse og servicere maskinen efter hver sæsonslut.



Pas på

Motorolie, som trænger ned i jorden, bringer vores miljø i fare

Afløber derfor altid den gamle olie fra et olieskift til et autoriseret samleværksted for spildolie eller destruktionscenter.

Fare for miljøet som følge af batterier

Udtjente batterier hører ikke til normalt husholdningsaffald. Afløber udtjente batterier hos en forhandler eller et destruktionscenter. Afmonter batterier inden maskinen afløberes til skrotning.



Henvi

Følg kontrol- og vedligeholdelsesintervallerne i motormanualen.

Efter 2 driftstimer

- Første motorolieskift
Se motormanualen vedrørende efterfølgende intervaller.
Benyt oliekanal eller Quick-olieaftapning (illustration 20) (valgfrit) til aftapning af olie.

Hver 25. driftstime

- Smør alle dreje- og lejesteder (betjeningshåndtag, højdeindstilling på slåværk, ..) med et par dråber let olie.

Hver 2. måned

- Kun type 2:
Fyld destilleret vand i battericellerne, så det når op til 1 cm under påfyldningsåbningen.
- Kom luft i dækkene i henhold til angivelserne på siden. Pump dækkene op til 1,3 bar, hvis lufttrykket ikke er angivet på dækkets side.

Hver 50. driftstime

Billede 17

- Smør hjulene på slåværket i smøreniplerne på hjulfastgørelserne og hullejet med en fedtpistol med universalfedt.

Efter behov

Opladning af batteri:

Hvis maskinen ikke benyttes i en længere periode, anbefales det at afmontere batteriet og oplade det inden oplagring, hver anden måned under oplagringen og inden det benyttes igen.

i Henvi sning:

Følg anvisningerne i betjeningsvejledningen til batteriladeren.

Udskiftning af sikringer:

- Udskift defekte sikringer med sikringer af samme styrke.

Én gang i hver sæson

- Smør alle dreje- og lejesteder (betjeningshåndtag, højdeindstilling på slåværk, ..) med et par dråber let olie.
- Rengør tændrørene og indstil elektrodeafstanden eller udskift tændrørene, se motormanualen.
- Lad et autoriseret værksted smøre de bagerste hjulaksler med specialfedt (vandafvisende).
- Lad kniven skærpe eller udskifte på et autoriseret værksted.

Stand sning**! Pas på****Mulighed for materialeskader på maskinen**

Opbevar kun maskinen med afkølet motor i rene og tørre rum. Beskyt altid maskinen mod rust, hvis den skal oplagres i en længere periode, f.eks. om vinteren.

Når sæsonen er forbi eller hvis maskinen står ubrugt hen i mere end en måned:

- Rengøres maskinen og græsfanget.
- Alle metaldele tørres over med en oliefugt klud eller sprøjtes ind med sprøjteolie for at beskytte dem mod rust.
- Opladning af batteri med en oplader.
- Afmonter batteriet, når maskinen ikke benyttes om vinteren, oplad og opbevar det på et tørt/køligt sted (beskyttet mod frost). Oplad batteriet hver 4.–6. uge og inden det monteres igen.
- Aftap benzinen (udendørs) og sæt motoren ud af drift som beskrevet i motormanualen.
- Fyld dækkene i henhold til angivelserne på siden af dækkene. Pump dækkene op til 1,3 bar, hvis lufttrykket ikke er angivet på dækkets side.
- Opbevar maskinen i et rent og tørt rum.

Garanti

I hvert land gælder de garantibetingelser, som vort salgsselskab resp. importør i det pågældende land har udgivet. Fejl på maskinen reparerer gratis i garantiperioden, hvis de skyldes en materiale- eller produktionsfejl. Hvis De vil gøre Deres garanti gældende, bedes De henvende Dem til Deres forhandler eller nærmeste filial.

Information om motor



Motorfabrikanten er ansvarlig for alle motorrelaterede problemer med hensyn til ydelse, ydelsesmåling, tekniske data, garanti og service. Informationer findes i den separate betjeningsvejledning fra motorfabrikanten.

Hjælp ved fejl**! Fare****Kvæstelsesfare som følge af utilsigtet motorstart**

Beskyt Dem selv mod tilskadekomst. Hver gang før arbejder på maskinen påbegyndes

- Motor slukkes,
- Træk tændingsnøglen ud (hvis den findes),
- Vent til alle roterende dele står helt stille og motoren er afkølet,
- Træk tændrørsstikket på motoren ud for at undgå, at motoren startes utilsigtet.

Driftsfejl i Deres maskinens er der ofte simple årsager til, som De bør kende og som De til dels selv kan afhjælpe. I tvivlstilfælde er et autoriseret værksted gerne behjælpeligt.

| Problem | Mulig årsag(er) | Afhjælpning |
|-----------------------------------|----------------------------------|--|
| Kabelstarter kan ikke trækkes ud. | Motor defekt. | Opsøg et autoriseret værksted. |
| Motor starter ikke. | Gasregulering står ikke rigtigt. | Gasregulering i position  eller CHOKE (ved kold motor). |
| | | Gasregulering i position  /max. eller START (ved varm motor). |
| | Chokeren er ikke aktiveret. | Aktiver chokeren. |
| | Intet brændstof i tank. | Tank fyldes med ren, frisk benzin. |

| Problem | Mulig årsag(er) | Afhjælpning |
|---|--|--|
| Motor starter ikke. | Tændrørshætte ikke sat på plads. | Sæt tændrørshætten på. |
| | Brændstof gammelt eller snavset. | Brændstof tømmes og rent brændstof påfyldes. |
| | Luftfilter tilsmudset. | Rengør luftfiltret. |
| For klippere med elektrostart | Batteri afladet. | Opladning af akkumulator. |
| | Ledning beskadiget. | Kontrollér om elledningen er i orden. |
| Usædvanlige lyde (klapre, rasle). | Skruer, møtrikker eller andre fastgørelsesdele løse. | Dele fastgøres. Hvis lyden ikke forsvinder: Kontakt et autoriseret værksted. |
| Rystelser, vibrationer. | Løs kniv. | Knivfastgørelsesskruen spændes fast på et autoriseret værksted. |
| | Beskadiget kniv. | Knivfastgørelsesskrue spændes fast på et autoriseret værksted. |
| | Kniv ikke afbalanceret rigtigt. | Kniv udskiftes eller afbalanceres på et autoriseret værksted. |
| | Motorfastgørelse løs. | Motor fastgøres på et autoriseret værksted. |
| Urent snit eller omdrejningstallet reduceres. | Græs for højt. | Større snithøjde indstilles, græsset slås evt. to gange. |
| | Uskarp kniv. | Kniven udskiftes eller efterslibes på et autoriseret værksted. |
| | For høj kørehastighed. | Indstil en lavere hastighed. |
| Græsset bliver liggende, eller græsfanget er ikke fyldt (kun maskiner med græsfang) | Græs for fugtigt. | Lad græsplænen blive rigtig tør. |
| | Udkast forstoppet. | Sluk for motoren, fjern tilstopningen. |
| | Utilstrækkelig motorkapacitet. | Græsset slås tiere, større klippehøjde vælges. |
| | Græsfang fuldt. | Motor slukkes, græsfang tømmes. |
| | Græsfang snavset. | Motor slukkes, luftåbninger i græsfang rengøres. |
| Hjultræk fungerer ikke. | Kilerem sprunget eller gear defekt. | Beskadigede dele udskiftes på et autoriseret værksted. |

Vsebina

| | |
|---|----|
| Z vašo varnost | 66 |
| Sestavljanje | 68 |
| Elementi za strežbo in prikaz | 69 |
| Upravljanje | 69 |
| Nasveti za nego trave | 72 |
| Prenašanje | 72 |
| Čiščenje/Vzdrževanje | 73 |
| Priprava na daljšo zaustavitev delovanja | 74 |
| Garancija | 74 |
| Informacije o motorju | 74 |
| Pomoč v primeru motenj | 74 |

Podatki na tipski tablici

Ti podatki so zelo pomembni za kasnejše razpoznavanje naprave pri naročanju nadomestnih delov in za servisno službo. Tipsko tablico lahko najdete v bližini motorja. Vnesite vse podatke svoje naprave s tipske tablice v sledeča polja.

| |
|--|
| |
| |
| |

Te in druge podatke o stroju, boste našli v posebni CE-Izjavi o soglasju, ki je sestavni del tega navodila za uporabo.

Slikovni prikazi



Odprite strani s slikami na začetku navodila za strežbo.

Z vašo varnost

Pravilna uporaba naprave

Ta naprava je namenjena izključno:

- za uporabo po opisu, ki je podan v teh navodilih za uporabo in v varnostnih napotkih in
- za košenje travnatih površin v okolici hiš in na vrtovih.

Vsaka uporaba, ki presega ta določila, velja kot nenamenska. Uporabnik je odgovoren za vso škodo, ki nastane pri tretjih osebah ali njihovi lastnini.

Če uporabnik samovoljno spremeni napravo, proizvajalec naprave za nastalo škodo ne odgovarja.

Nosilec odgovornosti v takem primeru je samo uporabnik.

Upoštevajte varnostna določila in navodila za uporabo

Kot uporabnik te naprave preberite skrbno ta navodila za uporabo, preden jo prvič zaženete. Med uporabo naprave jih tudi upoštevajte in jih shranite tudi za kasnejši vpogled. Nikoli ne dovolite otrokom in drugim osebam, ki teh navodil niso prebrali, da to napravo uporabljajo.

V primeru spremembe lastnika, pošljite skupaj s strojem tudi to navodilo za strežbo.

Splošni varnostni napotki

V tem razdelku najdete splošne varnostne napotke. Opozorila, ki se nanašajo na posamičen sestavni del, funkcijo ali dejavnost, so pridana opisom teh posamičnih delov.

Pred in po delu

Osebe, ki napravo uporabljajo, ne smejo biti pod vplivom omamnih snovi, kot so alkohol, mamila ali določena zdravila.

Osebe, ki so mlajše od 16 let, te naprave ne smejo upravljati – najnižjo starost uporabnika lahko določajo lokalna določila.

Pred delom se spoznajte z vsemi pripravami, upravljalnimi elementi in njihovimi funkcijami na napravi.

Gorivo shranjujte samo v za to namenjenih posodah in nikoli v bližini grelnih teles (npr. peči ali bojlerjev). Gorivo natakajte samo na prostem.

Nikoli ne nalivajte goriva, če motor teče ali pa je vroč.

Če so izpušna cev, tank za gorivo ali pokrov nalivne odprtine poškodovani, jih zamenjajte.

Pred uporabo preverite:

- če priprava za zajemanje trave pravilno deluje in če loputa izmeta pravilno zapira. Poškodovane, obrabljene dele ali manjkajoče dele dajte nemudoma zamenjati.
- če je rezalno orodje, pritrdilni zatič ali celotna rezalna enota obrabljena ali poškodovana. Poškodovane ali obrabljene dele dajte v strokovni delavnici zamenjati samo kot garnituro, da s tem izključite nastanek neuravnoteženosti.

Nadomestni deli morajo ustrezati zahtevam, ki jih določa proizvajalec naprave. Zato zmeraj vgradite originalne nadomestne dele ali dele, ki jih dovoljuje izdelovalec naprave. Popravila naj izvede zmeraj samo ena strokovna delavnica.

Med delom z napravo

Pri delih z napravo oziroma na napravi nosite ustrezno obleko, kot so npr.:

- varnostni škornji,
- dolge hlače,
- tesno se prilagajoče oblačilo,
- varnostna očala.

Vse varnostne priprave na napravi morajo biti neoporečne in jih ne smete odstraniti.

Varnostnih priprav se na napravi ne sme spreminjati.

Napravo poganjajte samo, če ustreza tehničnem stanju, ki ga predpisuje proizvajalec in kakšno je bilo ob dostavi.

Ob delu se izogibajte odprtemu ognju, iskrenju in ne kadite.

Pred vsakim vzdrževalnim delom na napravi

Za preprečitev nastanka poškodb pred vsemi deli na napravi (npr. pred vzdrževalnimi, nastavitvenimi deli) in pred prevažanjem naprave (npr. dviganjem in nošenjem)

- ugasnite motor,
- izvlecite vžigalni ključ (če obstaja),
- počakajte, da se vsi gibljivi deli naprave ustavijo in se je motor pohladil,
- izvlecite vtič z vžigalne svečke, da s tem preprečite nehoten zagon motorja.
- upoštevajte tudi dodatna navodila iz priročnika za motor.

Po delih na napravi

Nikoli ne zapustite stroja, preden izklopite motor in – če obstaja – izvlečete vžigalni ključ (na armaturni plošči).

Varnostne naprave

Nevarnost

Nikoli ne uporabljajte naprave, če so varnostne priprave na napravi poškodovane ali pa so odstranjene.

Vzvod sklopke za kosilni mehanizem (3)

Slika 7

Pogon kosilnega mehanizma se izklopi, kadar uporabnik sprost ta vzvod sklopke. Te funkcije ne smete poizkusiti zaobiti.

Vzvod sklopke za pogon (7)

Slika 7

Pogon se izklopi kadar uporabnik sprost ta vzvod sklopke. Te funkcije ne smete poizkusiti zaobiti.

Loputa za izmet

Slika 19

Loputa za izmet vas varujeta pred poškodbami zaradi rezalnika ali pred izmetom trdih predmetov iz rezalnika. Napravo lahko uporabljate le s pokrovom na odprtini za izmetavanje.

Simboli na napravi

Na napravi najdete več simbolov v obliki nalepk. Sledi razlaga posamičnih znakov:



Pozor! Pred pripravo za uporabo preberite uporabniška navodila!



Tretje osebe naj se območju nevarnosti ne približujejo!

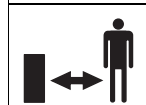

Pred deli na rezalnem orodju izvlecite vtič na vžigalni svečki!

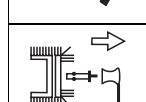

Rok in nog ne približujte rezalnemu orodju!



Pred nastavitvenimi deli, čiščenjem naprave ali pred preverjanjem napravo izključite in izvlecite omrežni vtič iz vtičnice.



Nikoli ne približujte delov telesa vrtečim se delom naprave.



Nevarnost nastanka poškodb zaradi možnosti spodrsavanja – ne delajte ob vlažnosti.

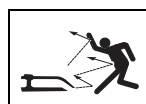

Nevarnost nastanka poškodb zaradi izmeta trave ali trdih predmetom.

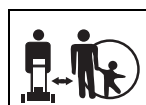

V delovnem območju naprave se ne smejo nahajati druge osebe, posebej ne otroci ali živali.



Delo na strmih pobočjih je lahko nevarno.



Pozor!
Nevarnost eksplozije.



Baterijska kislina/
Nevarnost razjedanja.

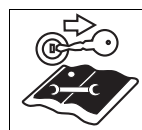

Pred začetkom vseh del na napravo izvlecite vžigalni ključ in upoštevajte to navodilo.

Znaki na napravi naj bodo vedno dobro vidni in razberljivi.

Simboli v teh navodilih

V tem navodilu so uporabljeni naslednji simboli:

Nevarnost

Opozarja na nevarnost, ki izhaja iz opisane dejavnosti in ogroža zdravje oseb.

Pozor

Opozarja na nevarnost, ki izhaja iz opisane dejavnosti in lahko povzroči škodo na napravi.

Navodila

Označuje pomembne informacije in nasvete za uporabo.

Določanje smeri

Pri pozicijskih podatkih na stroju (npr. levo, desno), vedno izhajamo gledano od sedeža voznika v delovni smeri stroja.

Navodila

Grafični prikazi lahko v podrobnostih odstopajo od kupljenega stroja.

Navodilo za odlaganje na odpad

Obstoječe ostanke embalaže, stare stroje itd. odložite na odpad skladno z lokalnimi predpisi.

Sestavljanje

Sestavljanje vodilnega vzvoda

Slika 1 in 2

- Vodilni vzvod zravajte in močno privijte, kot kaže slika 1 in 2.

Odstranite transportno varovalo na pokrovu, na odprtini za izmetavanje

Slika 3

- Odstranite varnostno pločevino ali veznik kabla (odvisno od izvedbe). Pokrov na odprtini za izmetavanje se samodejno zapre.

Montirajte vzvod za vklop in izklop

Slika 4 in 5

- Odstranite vijake in matice (Slika 4).
- Vzvod za vklop in izklop pritrdite z vijaki in maticami (Slika 5).

Vklopite baterijo

(samo pri napravah z električnim zagonom)

Slika 6

Nevarnost

Nevarnost zastrupitve in poškodb z baterijsko kislino

Nosite zaščitna očala in zaščitne rokavice. Izogibajte se stika kože z baterijsko kislino. Če bi vam baterijska kislina brizgnila v obraz ali oči, takoj izperite s hladno vodo in poiščite zdravnika.

Če baterijsko kislino po nesreči zaužijete, pijte veliko vode in takoj poiščite zdravnika. Baterije shranjujte nedosegljive otrokom. Nikoli ne nagnete baterije, ker lahko baterijska kislina izteče.

Preostalo baterijsko kislino oddajte svojem prodajalcu, ali kakšnem podjetju za odstranjevanje odpadkov.

Pozor

Nevarnost požara, eksplozije in korozije zaradi baterijske kisline in plinov, ki iz nje uhajajo

Takoj očistite dele aparata na katere je brizgnila baterijska kislina.

Baterijska kislina deluje korozivno.

Ne kadite, odstranite goreče in vroče predmete. Polnite baterije le v dobro prezračenih in suhih prostorih. Možen je kratek stik med delom na bateriji. Ne odlagajte orodja ali kovinskih predmetov na baterijo.

Pri dobavi baterije, ki «ne zahteva vzdrževanja/zapečateni» (Tip 1)

(baterija brez čepa za zapiranje)

Baterija je napolnjena z baterijsko kislino in tovarniško zapečateni.

Toda, tudi baterija, ki «ne zahteva vzdrževanja», rabi vzdrževanje, da bi se omogočila določena življenska doba.

- Držite baterijo čisto.
- Izogibajte se nagibanja baterije. Tudi iz «zapečateni» baterije izteka tekočina elektrolita, kadar jo nagnete.

Pri dobavi nenapolnjene baterije (Tip 2)

(Baterija s čepom za zapiranje)

- Snemite čep za zapiranje baterijskih celic.
- Vsako celico počasi polnite z baterijsko kislino do 1 cm pod odprtino za polnjenje.
- Baterijo pustite pri miru 30 minut, da bi svinec lahko absorbiral baterijsko kislino.
- Preverite nivo kisline, po potrebi dopolnite baterijsko kislino.

- Baterijo pred prvo uporabo polnite s polnilnikom (maksimalni polnilni tok 12 voltov/6 amperjev) 2 do 6 ur. Po polnjenju, najprej iztaknite omrežni vtič polnilnika, nato odstranite baterijo (glej tudi navodilo za strežbo polnilnika).
- Postavite čep za zapiranje baterijskih celic.
- Baterijo vgradite v aparat.
- Odstranite slepo zapiralo za prezračevanje baterije. Namestite prezračevalno cev in jo peljite v aparatu navzdol. Pazite, da je prosto položena! (Slika 6b)
- Spojite s sponkami najprej rdeči kabel (+), nato črni kabel (-).
- Pozneje dopolnjevanje baterije le še z destilirano vodo (kontrola vsaka 2 meseca).
- Držite baterijo čisto.

Pozor

Upoštevajte vrstni red montaže pri ločitvi baterije od sponk in spajanju s sponkami.

Vgraditev:

- Spojite s sponkami najprej rdeči kabel (+/plus pol), nato črni kabel (-/minus pol).

Demontaža:

- Najprej ločite od sponk črni kabel (-/minus pol), nato rdeči kabel (+/plus pol).

Elementi za strežbo in prikaz



Pozor

Poškodovanje naprave.

Tu so predhodno opisane funkcije elementov za strežbo in prikaz.

Še ne izvajajte funkcij!

Navodila:

Opise elementov za strežbo/kontrolo motorja glejte v priročniku za motorje.

Slika 7

- 1 Vzvod za nastavitev višine košnje
- 2 Tank za gorivo
- 3 Vzvod sklopke za kosilni mehanizem
- 4 Vžigalna ključavnica (odvisno od izvedbe)
- 5 Kombinirani prikaz (odvisno od izvedbe)
- 6 ročico za plin/čok
- 7 Vzvod sklopke za pogon
- 8 Vzvod za vklop in izklop

Vzvod za nastavitev višine košnje (1)

Slika 7 in 8

Največja višina košnje – kosilni mehanizem gor = vzvod na «H»

Najmanjša višina košnje – kosilni mehanizem dol = vzvod na «L»

Tank za gorivo (2)

Slika 7

Uporablja se za sprejem goriva.

Vzvod sklopke za kosilni mehanizem (3)

Slika 7 in 9

Uporablja se za vklop/izklop kosilnega mehanizma.

Vklop: Pritisnite na aretirni gumb naprej in ga zadržite, nato pritisnite vzvod navzdol in ga zadržite .

Izklop: Sprostite vzvod .

Vžigalna ključavnica (4)

(Samo naprave z električnim zagonom)

Slika 10

Zagon: Ključ zasučite v desno , dokler se motor ne zažene, nato sprostite. Ključ stoji na /I.

Ustavitev = Ključ na /0.

Kombinirani prikaz (opcionalno)

(samo naprave z električnim zagonom)

Slika 11

Kombinirani prikaz je, odvisno od izvedbe, lahko sestavljen iz naslednjih elementov:

Prikaz polnjenja baterije (1):

Če kontrolna lučka sveti kadar motor obratuje, se baterija ne polni zadosti. Po potrebi poiščite delavnico.

Števce delovnih ur (2):

Kaže delovne ure v urah in $\frac{1}{10}$ ure na prikazovalniku.

Navodila:

- Pri vklopu zagona, se na kratko prikaže napetost baterije, nato pa se preklopi na prikaz delovnih ur. Delovne ure se štejejo vedno, razen kadar stoji vžigalni ključ na «Stop» ali je izvlečen.
- Po vsakih 50 delovnih urah (odvisno od izvedbe), se prikaže na prikazovalniku prikaz zamenjave olja «CHG/OIL» v trajanju 5 minut. To sporočilo se pojavlja naslednji 2 delovni uri. Presledke zamenjave olja glej v priročniku za motorje.

ročico za plin/čok (6)

ročica za plin

Slika 12b

Kontinuirana nastavitev števila vrtljajev motorja.

Veliko število vrtljajev motorja = .

Počasno število vrtljajev = .

Ustavitev motorja = «Stopp»

Čok (glede na izvedbo)

Slika 12a in 12b

Zaradi zagona hladnega motorja izvlecite zračni dušilec (12a) ali postavite vzvod za plin v položaj (12b).

Vzvod sklopke za pogon (7)

Slika 7 in 13

Uporablja se za vklop/izklop pogona (z vklopljenim tekom naprej/nazaj).

Vklop: Vzvod pritisnite navzdol in ga zadržite .

Izbira smeri vožnje in hitrosti .

Vzvod za vklop in izklop (8)

Slika 7 in 14

Sprememba smeri vožnje in hitrosti

Naprej: Hod 1–4 za vožnjo naprej

Nevtralno (N): Prosti tek

Nazaj (R): Vzvratna vožnja

Ročaj poteznega zaganjača

Slika 15

Uporablja se za zagon motorja pri aparatih brez naprave za električni zagon.

Navodila:

Lahko ga uporabite tudi za zagon aparatov z napravo za električni zagon. Pri tem vžigalni ključ mora biti v položaju /I.

Upravljanje

Upoštevajte tudi dodatna navodila iz priročnika za motor.

Nevarnost

Možnost nesreče

- Odrasle osebe, otroci in živali se pri košenju nikoli ne smejo zadrževati v bližini naprave. Nevarnost nastanka poškodb zaradi izletavanja kamnov ali drugih predmetov.

Padec

- Napravo vozite le korakoma.
- Bodite posebej pozorni, ko kosite vzvratno in napravo vlečete za sabo.
- Ob košenju na strmih pobočjih se lahko naprava prevrne in vas pri tem poškoduje. Kosite prečno po strmini, nikoli ne poskusite v smeri navzgor in navzdol. Ne kosite na pobočjih, ki so strmejša od 20 %.
- Bodite posebej pozorni pri menjavi smeri delovanja in poskrbite zmeraj za to, da na površini stabilno stojite.
- V mejnih področjih je košenje nevarno. Posebna nevarnost poškodb grozi v bližini robov, živih meja ali ob prepadih. Ob košenju se držite določene oddaljenosti od nevarnih meja.
- Pri košenju vlažne trave lahko naprava zaradi zmanjšane stika s tlemi spodrsava in lahko padete. Kosite le, ko je trava suha.
- Delajte le ob dnevni svetlobi ali dobri umetni osvetlitvi.

Poškodbe

- Stalno se držite varnostnega odmika do vrtečega se orodja, ki je podan s prečnimi vodili.
- Nikoli ne molite nog ali rok pod vrteče se dele.
- Izključite motor in počakajte, da se rezilo popolnoma zaustavi:
 - preden želite napravo prevrniti,
 - ali jo prenesti preko drugih površin razen travnatih.
- Motor ustavite in, da bi preprečili naključni zagon motorja, izvlecite vžigalni ključ (če obstaja) in izvlecite vtič vžigalne svečke,
 - preden odmašite izmet za travo;
 - preden kosilnico pregledate, očistite, nastavite, ali izvajate druga dela na napravi,
 - če ste zadeli ob trd predmet. Preverite kosilnico, če je poškodovana in v primeru poškodb poiščite pomoč v strokovni delavnici;

- če se začne naprava nenavadno močno tresti. Napravo takoj preglejte.
 - Naprave ne dvigajte in je ne prenašajte, če motor teče.
 - Pred košenjem preverite zemljišče, na katerem nameravate kositi in odstranite vse predmete, ki bi jih kosilnica lahko zajela in izvrгла.
 - Če tujek (npr. kamen) zaide v rezalnik ali če začne naprava nenavadno vibrirati, takoj izključite motor. Preverite kosilnico, če je poškodovana in v primeru poškodb poiščite pomoč v strokovni delavnici.
 - Pri kosilnicah s srpastimi rezili se nikoli ne postavljajte pred izmetno odprtino.
- Naprave z zbiralnikom za travo:
- Pri snetju zbiralnika za travo lahko sebe ali druge poškodujete zaradi izmeta trave ali drugih predmetov. Nikoli ne snemajte zbiralnika za travo pri tekočem motorju. Za vsak primer napravo izključite.
 - Ne opravljajte preizkuševalnih, kontrolnih in vzdrževalnih/nastavitvenih del na motorju, ki obratuje, ali na vročem motorju.

Obstaja možnost zadušitve z ogljikovim monoksidom.

Motor sme teči samo na prostem.

Nevarnost eksplozije in požara

- Bencinske pare so eksplozivne in bencin je zelo vnetljiv.
- Gorivo natočite, preden motor zaženete. Če motor teče ali pa je še vroč, naj bo odprtina tanka za gorivo zaprta.
- Gorivo se sme natakati samo, če je motor ugasnjen in ohlajen. Ob delu se izogibajte odprtemu ognju, iskrenju in ne kadite. Gorivo natakajte samo na prostem.
- Če se gorivo prelije, motorja ne vključite. Napravo odstranite s površine z razlitim gorivom in počakajte, da gorivo z naprave izpuhti.

- Če želite preprečiti požar, morate poskrbeti, da na sledeče dele naprave ne sme priti trava ali iztekajoče olje:
 - motor
 - izpušno cev
 - akumulator
 - tank za gorivo.

Nevarnost spotikanja

- Napravo vozite le korakoma.

 **Pozor****Poškodovanje naprave**

- Kamenje, veje ali podobni predmeti lahko poškodujejo napravo ali spremenijo njeno delovanje. Pred vsakim košenjem odstranite trde predmete s kosišča.
- Napravo smete uporabljati samo, če je brezhibna. Pred vsako uporabo jo preglejte, če je vidno poškodovana. Posebej natančno preverite varnostne priprave, elemente za vodenje in vijačne spoje, če dobro držijo. Preden napravo uporabite, zamenjajte poškodovane dele.

 **Delovni čas**

Upoštevajte državne/komunalne predpise glede časa uporabe (Če je potrebno se pozanimajte pri vašem pristojnem organu).

Polnjenje rezervoarja in kontrola nivoja olja **Navodila**

Motor je tovarniško že napolnjen z oljem – preverite, po potrebi dolijte.

- Natakajte normalni neosvinčen bencin.
- Rezervoar za gorivo polnite največ do 2,5 cm pod spodnjim robom priključka za polnjenje.
- Rezervoar z gorivom močno zaprite.
- Preveritev nivoja olja. Nivo olja se mora nahajati med oznako «Ful/Max.» in «Add/Min.» (glej tudi priročnik za motorje).

Preveritev pritiska v gumah

Navodila

Zaradi proizvodnih razlogov, je lahko pritisek v gumah višji, kot je potrebno, zaradi tega:

- Vse gume enakomerno napolnite s pritiskom približno 1,3 bare.

Zagon motorja

Nevarnost



Za varstvo pred poškodbami,

- motorja ne zaženite, če stojite pred izmetom,
- rok in nog ne približujte rezalnemu orodju,
- nikoli ne približujte delov teles v bližino vrtečih se delov naprave. Zmeraj se zadržujte stran od izmeta.

Preden motor zaženete, ločite rezalnik od pogona.

Naprave pri zagonu ne nagibajte.



Potegnite jo na ravno površino s čim manj trave.

- Odprite pipico za dovod goriva (če obstoja – glej priročnik za motor).
- Spušcanje vzvoda sklopke za pogon in kosilni mehanizem
- Vzvod za vklop in izklop postavite v položaj "N".
- Postavite ročico za plin v položaj .
- Pri hladnem motorju izvlecite zračni dušilec, oz. postavite vzvod za plin na .

Naprave brez električnega zagona:

- Stopite na levo stran aparata in pazite pri tem na zadostno razdaljo nog od kosilnega mehanizma.
- Držaj poteznega vžigala počasi potegnite, dokler ne čutite odpora, nato pa hitro in močno potegnite do konca. Poteznega vžigala nato ne spustite, temveč ga počasi vodite do izhodišča.

Naprave z električnim zagonom:

- Stopite izza aparata.
- Zasučite vžigalni ključ na , dokler se motor ne zažene (poskus zagona maks. 5 sekund, pred naslednjim poskusom počakajte 10 sekund).
- Kadar motor obratuje, postavite vžigalni ključ na /I.

Navodila:

Pri strojih z električnim zagonom, lahko motor (odvisno od izvedbe) tudi ročno zaženete z ročajem za zagon zaganjalnika. Pri tem morate vžigalni ključ predhodno postaviti v položaj /I.

Kadar motor deluje:

- Počasi vračajte zračni dušilec, vzvod za plin pa postavite v srednji položaj plina, dokler ne začne motor mirno obratovati.

Navodila:

Za košenje nastavite ročico za plin na polno moč.

Izključitev motorja

- Postavitev vzvoda za plin v srednji položaj plina
- Pustite motor obratovati približno 20 sekund
- Vzvod za plin počasi postavite v položaj "Stopp" ali vžigalni ključ (odvisno od izvedbe) postavite na /O.

Navodila:

- Pred zapiščanjem aparata vedno izvlecite vžigalni ključ (odvisno od izvedbe) in izvlecite vtič vžigalne svečke na motorju.
- Nadaljnje informacije o upravljanju motorja lahko preberete v navodilih za uporabo motorja.

Vožnja

Nevarnost

Bodite posebno previdni pri:

- *vzratni vožnji,*
- *vožnji v 3. oz. 4. hitrosti – pritiskajte vzvod sklopke za pogon vedno počasi navzdol, da bi se vklopil pogon koles.*

Pozor

Sprememba smeri vožnje oz. hitrosti, je dovoljena le kadar aparat stoji.

- Zaženite motor (glej "Zagon motorja").
- Vzvod za vklop in izklop postavite v željeni položaj.
- Vzvod za plin postavite v željeni položaj.
- Vzvod sklopke za pogon počasi pritiskajte navzdol, aparat se premika.

Ustavitev aparata

- Sprostite vzvod sklopke za pogon, aparat se ustavi.

Sprememba smeri vožnje in hitrosti

Pozor

Sprememba smeri vožnje oz. hitrosti, je dovoljena le kadar aparat stoji.

- Sprostite vzvod sklopke za pogon, da bi se aparat ustavil.
- Vzvod za vklop in izklop postavite v željeni položaj.

Košnja

Nevarnost

Kosilni mehanizem vedno izklopite pred vzvratno vožnjo.

- Zaženite motor (glej "Zagon motorja").
- Vzvod za plin postavite na , da bi se zagotovila zadostna oddaja moči.
- Vzvod za nastavev višine košnje postavite v željeni položaj.
- Vzvod za vklop in izklop postavite v željeni položaj.
- Aktivirajte vzvod spojke rezalnega mehanizma, rezalni mehanizem obratuje.
- Vzvod sklopke za pogon počasi pritiskajte navzdol, aparat se premika in kosi.

Splošno

Pri nastavitvi višine košnje in hitrosti vožnje, paziti na to, da ne bo aparat preobremenjen.

Odvizno od dolžine, vrste in vlažnosti materiala, ki ga kosite, je potrebno nastaviti višino košnje in hitrost vožnje, da bi se material, ki ga kosite lahko nemoteno pobiral z napravo za pobiranje trave.

V primeru zamašitve, zmanjšajte hitrost vožnje in nastavite večjo višino košnje.

Ustavitev aparata

- Sprostite vzvod sklopke za kosilni mehanizem in pogon.
- Kosilni mehanizem postavite gor.
- Izključitev motorja.
- Vzvod za vklop in izklop postavite v položaj "N".
- izvlecite vžigalni ključ (če obstaja).

Porivanje aparata

- Vzvod za vklop in izklop postavite v položaj "N".
- Vzvod sklopke za pogon pritisnite navzdol in porivajte aparat.

Preureditev aparata za zastiranje

Montirajte pribor za zastiranje (opcija).
Slika 16

 **Nevarnost nastanka poškodb**
Motor predhodno izklopite, izvlecite ključ vžigalne svečke (odvisno od izvedbe) in vtič vžigalne svečke.

- Privzdignite loputo izmeta.
- Ustavitveno zaplato na desni strani potisnite v držalo na aparatu (1).
- Klin za zastiranje potisnite v odprtino za izmetavanje (2).
- Klin za zastiranje v odprtini za izmetavanje potiskajte nazaj, dokler se trdno ne usede (3).
- Spustite pokrov na odprtini za izmetavanje.

Navodila:

Demontažo opravite v obratnem zaporedju.

Upoštevajte navodila za zastiranje in pokrivanje v oddelku "Nasveti za nego travnika".

Nasveti za nego trave

Nekaj nasvetov, s katerimi bo vaša trava zdravo in enakomerno rasla.

Košnja

Travišče je sestavljeno iz več različnih vrst trav. Če pogosteje kosite, bolje rastejo vrste trave, ki poganjajo več korenin in tvorijo gostejšo rušo. Če redkeje kosite, se bolje razvijejo vrste trave, ki so višje rastejo, in drug plevel (npr. detelja, marjetice).

Normalna višina trave dosega 4–5 cm. Najbolj idealno je, če se pokosi $\frac{1}{3}$ celotne višine, torej pri 7–8 cm na normalno višino. Če je le mogoče, ne kosite na manj kot do 4 cm, ker ob sušnih obdobjih manj kot toliko ruši škoduje. Če je trava zrasla previsoko (npr. po dopustu), jo pokosite v etapah na normalno višino.

Zastiranje (s priborom)

Travo se pri zastiranju reže v krajše koščke (približno 1 cm) in ostane na travišču. V ruši se ohrani veliko hranilnih snovi.

Za doseganje najboljših rezultatov je potrebno višino trave stalno ohranjati na normalni višini (glej tudi odstavek «Košnja»).

Pri zastiranju se držite naslednjih pravil:

- Ne kosite mokre trave.
- Nikoli ne pokosite več kot 2 cm celotne višine trave.
- Kosilnico vozite počasi.
- Izkoristite najvišje število vrtljajev motorja.
- Rezilo redno očistite.

Prenašanje

Zaradi spremembe mesta uporabe vozite aparat le na kratke razdalje. Za večje oddaljenosti uporabite transportno vozilo.

Opozorilo: Aparat nima dovoljenja za promet na cestah po StVO.

Kratke razdalje

Nevarnost

Rezalni mehanizem, ki se vrti, lahko zajame in odvrže različne predmete in na ta način prizadene škodo.

- Izklopite kosilni mehanizem preden speljete aparat.

Dolge razdalje

Pozor

Škode med transportom

Uporabljena transportna sredstva (npr. transportno vozilo, nakladalna rampa ipd..), morate uporabljati skladno s določili (glej pripadajoče navodilo za strežbo). Zaradi transporta, morate aparat zaščititi pred spodrsavanjem.

Nevarnost onesnaženja okolja z iztekajočim gorivom.

Naprave ne transportirajte v nagnjenem položaju.

- Priprava transportnega vozila.
- Namestite nakladalno rampo na transportnem vozilu.
- Aparat v prostem teku ročno porivajte na nakladalno površino.
- Aparat zavarujte pred premikanjem.

Čiščenje/Vzdrževanje

Nevarnost

Nevarnost poškodb zaradi naključnega zagona motorja

Zavarujte se pred poškodbami. Pred vsakim vzdrževalnim delom na napravi

- ugasnite motor,
- Izvlecite vžigalno ključ (če obstaja),
- Počakajte, da se vsi premični deli popolnoma ustavijo, motor mora biti ohlajen,
- izvlecite vtič z vžigalne svečke, da s tem preprečite nehoten zagon motorja.

Čiščenje

Očistite napravo

Pozor

Za čiščenje ne uporabljajte visokotlačnih čistilnih naprav.

- Po možnosti očistite takoj po košnji.
- Aparat odložite na trdno in ravno podlago.

Čiščenje kosilnega mehanizma

Nevarnost

Nevarnost poškodb z ostrim kosilnim nožem

Nosite delovne rokavice.

Pri aparatih z več kosilnimi orodji, lahko zagon enega kosilnega orodja, povzroči vrtenje ostalih kosilnih orodij. Kosilna orodja čistite previdno.

Pozor

Poškodbe motorja

Ne nagnite aparata več kot 30°. Gorivo lahko pride v zgorevalni prostor in povzroči poškodbe motorja.

- Kosilni mehanizem postavite popolnoma gor.
- Prostor okrog kosilnega orodja očistite s krtačo, ručno metlom ali krpo.

Kosilni mehanizem s čistilno šobo (opcija)

Slika 18

Postavite aparat na ravno podlago brez proda, kamenja itd.

1. Cev za vodo s hitro spojko, ki jih dobite v prodaji, pritrдите na čistilno šobo.
2. Zaženite motor.
3. Vključite kosilnico, da obratuje nekaj minut.
4. Izključite kosilnico in motor.
5. Odstranite cev za vodo.

Ponovite korake 1–5 na drugi čistilni šobi (če obstaja).

Po zaključku postopka čiščenja (koraki 1–5):

- Zaženite motor in vključite kosilni mehanizem, da dela nekaj minut, da bi se kosilni mehanizem posušil.

Čiščenje zbiralnika za travo

(samo pri napravah z zbiralnikom trave)

Najlažje je napravo očistiti takoj po košnji.

- Snemite zbiralnik za travo in ga izpraznite.
- Zbiralnik za travo lahko očistite z brizganjem vode (z vrtno cevjo).
- Pred naslednjo uporabo naj se zbiralnik popolnoma posuši.

Vzdrževanje

Upoštevajte vzdrževalna navodila iz priročnika za motor.

Na koncu sezone dajte napravo pregledati in opraviti vzdrževanje v strokovni delavnici.

Pozor

Nevarnost onesnaženja okolja z motornim oljem

Stara olja zaostala pri zamenjavi olja, oddajte na zbiralnem mestu za stara olja ali podjetju za odstranjevanje odpadkov.

Baterije, kot nevarnost za okolje

Odpadni akumulatorji ne spadajo v smeti. Odslužene akumulatorje oddajte pri vašem prodajalcu ali pa pri podjetju za recikliranje komunalnih odpadkov. Preden odsluženo napravo oddate v odpadke, iz naprave izgradite akumulator.

Navodila

Upoštevajte presledke kontrole in vzdrževanja v priročniku za motorje.

Po 2 urah obratovanja

- Prva zamenjava motornega olja. Glede ostalih presledkov, glej v priročniku za motor. Žleb za olje ali odprtino za hitro izpuščanje olja (Slika 20) (opcija) uporabljajte za izpuščanje olja.

Po vsakih 25 obratovalnih urah

- Vsa rotirajoča in ležajna mesta (vzvod za strežbo, nastavitve višine kosilnega mehanizma, ...) podmažite z nekaj kapljic lahkega olja.

Vsaka 2 meseca

- Le pri tipu 2: Baterijske celice napolnite z destilirano vodo do 1 cm pod odprtino za polnjenje.
- Gume napolnite po podatkih na robovih plaščev. Gume brez podatkov na robovih plaščev, napolnite s pritiskom 1,3 bare.

Po vsakih 50 obratovalnih urah

Slika 17

- Kolesa kosilnice mažite s pomočjo tlačilke za mast z večnamensko mastjo v mazalkah na elementih za pritrditev koles in ležajih koles.

Po potrebi

napolnite baterijo:

Če aparata dalj časa ne uporabljate, priporočamo, da baterije vzamete iz aparata in jih napolnite pred skladiščenjem, ter vsaka 2 meseca med skladiščenjem in pred ponovno uporabo.

i Navodila:

Upoštevajte napotke iz navodila za strežbo vašega polnilnika baterij.

Zamenjajte varovalke:

- Zamenjajte pokvarjene varovalke le z varovalkami iste jakosti.

Enkrat na sezono

- Vsa rotirajoča in ležajna mesta (vzvod za strežbo, nastavitve višine kosilnega mehanizma, ..) podmažite z nekaj kapljic lahkega olja.
- Čiščenje vžigalne svečke in nastavitve razmika elektrod ali zamenjavo vžigalne svečke, glej v priročniku za motor.
- Osi zadnjih koles, dajte v specializirano delavnico, da jih podmažejo s posebno mastjo (ščiti pred vlago).
- Kosilni nož dajte v specializirano delavnico, da ga nabrusijo ali zamenjajo.

Priprava na daljšo zaustavitev delovanja**Pozor****Poškodbe naprave**

Napravo z ohlajenim motorjem shranite samo v suhih in čistih prostorih. Napravo ob daljših prekinitev dela zavarujte npr. pozimi v vsakem primeru pred zmrzovanjem in rjavenjem.

Po sezoni, ali ko naprave ne uporabljate več kot en mesec:

- očistite napravo in zbiralnik za travo.
- Vse kovinske dele za zaščito pred rjo obrišite s krpo, namočeno v olje, ali pa poškopite z oljnim razpršilom.
- Baterijo polnite s polnilnikom.
- Med odlaganjem za daljši čas pozimi, baterijo vzemite ven, napolnite in jo vskladišcite v suhem/hladnem mestu (zaščitenem pred mrazom). Polnite vsakih 4–6 tednov, ter pred ponovno vgraditvijo.
- Izpustite gorivo (le na prostem) in odložite motor na daljši čas, kot je opisano v priročniku za motor.
- Gume napolnite po podatkih na robovih plaščev. Gume brez podatkov na robovih plaščev, napolnite s pritiskom 1,3 bare.
- Aparat skladiščite v čistem, suhem prostoru.

Garancija

V vsaki državi veljajo garancijski pogoji, ki jih določa naše podjetje ali uvoznik.

Motnje na napravi nadomestimo v okviru garancijskih pogojev brezplačno, če je vzrok napaka v materialu ali v proizvodnem procesu. V primeru, da se naprava pokvari, se oglasite pri prodajalcu oziroma pri najbližji avtorizirani servisni službi.

Informacije o motorju

Izdelovalec motorja je odgovoren za vse probleme v zvezi z motorjem, glede moči, merjenja moči, tehnične podatke, garancije in servisiranja motorja. Podatke o tem najdete v posebej dostavljenem priročniku in uporabniških navodilih izdelovalca motorja.

Pomoč v primeru motenj**Nevarnost****Nevarnost poškodb zaradi naključnega zagona motorja**

Zavarujte se pred poškodbami. Pred vsakim vzdrževalnim delom na napravi

- ugasnite motor,
- Izvlecite vžigalni ključ (če obstaja),
- Počakajte, da se vsi premični deli popolnoma ustavijo, motor mora biti ohlajen,
- Izvlecite vtič vžigalne svečke na motorju tako, da naključni zagon motorja ni možen.

Motnje med obratovanjem vašega aparata, imajo pogosto enostavne vzroke, ki jih morate poznati in znati sami delno odpraviti. V dvomljivem primeru vam rad pomaga naš strokovnjak.

Motnja**Možen vzrok****Pomoč**

Trak za zagon se ne da izvleči.

Motor je poškodovan.

Poiščite pomoč pri servisni službi.

Motor ne steče.

Ročica za plin ni v pravilnem položaju.

Ročico za plin postavite v položaj  ali CHOKE (pri hladnem motorju).

Ročico za plin postavite v položaj  / max. ali START (pri toplim motorju).

Čok ni aktiven.

Čok aktivirajte.

V tanku ni goriva.

V tank natočite čisto in sveže gorivo.

| Motnja | Možen vzrok | Pomoč |
|--|--|---|
| Motor ne steče. | Vtič za vžigalno svečko ni nataknen nanjo. | Nataknite kontakt na svečko. |
| | Gorivo je umazano ali zastarelo. | Gorivo zamenjajte z novim. |
| | Zračni filter je umazan. | Očistite zračni filter. |
| Pri napravah z električnim zagonom: | Akumulator je prazen | Napolnite akumulator. |
| | Električni vod je poškodovan. | Preverite, če je električni vod je poškodovan. |
| Nenavaden hrup (ropotanje, rožljanje, klopotanje). | Vijaki, matice ali druge pritrditve so se razrahljale. | Dele pritrdite. Če hrup ne poneha, se oglasite v strokovni delavnici. |
| Tresenje, vibracije. | Rezalnik je ohlapen. | Dajte vijak za pritrditev rezalnika priviti v trokovni delavnici. |
| | Rezalnik je poškodovan. | Dajte rezalnik zamenjati v strokovni delavnici. |
| | Rezalnik ni pravilno uravnotežen. | Dajte rezalnik uravnotežiti ali zamenjati v strokovni delavnici. |
| | Pritrditev motorja se je razrahljala. | Motor pustite pritrditi v strokovni delavnici. |
| Košnja ni ostra ali upadanje števila vrtljajev. | Trava je previsoka. | Nastavite višji odmik rezanja ali po potrebi dvakrat kosite. |
| | Rezalnik je top. | Rezalnik dajte nabrusiti ali zamenjati v strokovni delavnici. |
| | Prevelika hitrost vožnje. | Nastavite manjšo hitrost vožnje. |
| Trava ostane na tleh, ali se lovilec trave ne polni (le pri aparatih z lovilec za travo) | Trava je premokra. | Pustite, da se trava posuši. |
| | Izmet je zamašen. | Izključite motor in odpravite zamašitev. |
| | Nezadovoljiva moč motorja. | Večkrat kosite, izberite višjo rezalno višino. |
| | Zbiralnik za travo je poln. | Izključite motor in izpraznite zbiralnik za travo. |
| | Zbiralnik za travo je umazan. | Izključite motor, očistite zračne reže v zbiralniku. |
| Kolesni pogon ne deluje. | Klinasti jermen je pretrgan ali prenos je defekten. | Poškodovane dele dajte nadomestiti v strokovni delavnici. |

Pregled sadržaja

| | |
|--|----|
| Za Vašu sigurnost | 76 |
| Montaža | 78 |
| Elementi za opsluživanje i pokazivanje | 79 |
| Opsluživanje | 79 |
| Savjeti za njegu travnjaka | 82 |
| Prenošenje | 82 |
| Održavanje/Čišćenje | 83 |
| Stavljanje van uporabe | 84 |
| Garancija | 84 |
| Informacije o motoru | 84 |
| Pomoć u slučaju smetnji | 84 |

Podaci na pločici s oznakom tipa

Ovi podaci su veoma važni za kasniju identifikaciju radi narudžbe pričuvnih dijelova za strojeve te za servisnu službu. Pločicu s oznakom tipa ćete naći u blizini motora. Sve podatke sa tipske tablice vašeg stroja unesite u sljedeće polje.

| |
|--|
| |
| |
| |

Ove i ostale podatke u vezi sa aparatom naći ćete na posebnoj Izjavi o suglasnosti sa EU, koja je sastavni dio ove upute za opsluživanje.

Slikovni prikazi

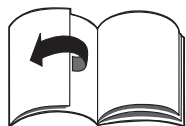

Rasklopiti stranice sa slikama na početku upute za opsluživanje.

Za Vašu sigurnost

Aparat koristite pravilno

Ovaj aparat je namijenjen isključivo – za uporabu sukladno opisima i sigurnosnim uputama navedenim u ovoj uputi za opsluživanje; – za košnju travnih površina u vrtu uz kuću ili u vrtu u kojem se provodi slobodno vrijeme.

Svaka uporaba van ove se smatra nenamjenskom. Korisnik garantira za sve štete na trećim osobama i njihovom vlasništvu.

Svojevoljne izmjene na ovom aparatu isključuju garanciju proizvođača glede štete koje bi otuda proizašle.

Pridržavanje sigurnosnih uputa i uputa za opsluživanje

Kao korisnik ovog aparata pažljivo pročitajte ovu uputu za opsluživanje prije prve uporabe. Postupajte po njoj te je sačuvajte za kasniju uporabu. Ne dozvolite nikada djeci ili drugim osobama, koje ne poznaju ovu uputu za opsluživanje, da koriste aparat.

U slučaju promjene vlasnika, zajedno sa aparatom prosljedite i ovu uputu za opsluživanje.

Opće sigurnosne upute

U ovom odjeljku ćete naći opće sigurnosne upute. Upozorenja, koja se odnose posebice na pojedine dijelove aparata, funkcije ili djelatnosti, naći ćete na odgovarajućem mjestu u ovoj uputi.

Prije rada sa aparatom

Osobe koje koriste aparat ne smiju biti pod utjecajem opojnih sredstava, kao što su na pr. alkohol, droge ili lijekovi.

Osobe ispod 16 godina ne smiju upravljati aparatom – minimalnu starost korisnika mogu određivati mjesne odredbe.

Prije početka rada upoznajte se sa svim uređajima i upravljačkim elementima kao i sa njihovim funkcijama.

Gorivo čuvajte samo u posudama koje su za to namijenjene te nikada u blizini toplinskog izvora (npr. peći ili spremnici vruće vode). Aparat puniti gorivom samo vani.

Aparat nikada ne puniti gorivom s upaljenim ili vrućim motorom.

Zamijenite oštećenu ispušnu cijev, rezervoar ili poklopac rezervoara.

Prije uporabe provjerite

- je li funkcionira uređaj za prikupljanje trave i je li se poklopac na otvoru (opcija) za izbacivanje dobro zatvara. Oštećene, istrošene ili nedostajuće dijelove hitno zamijeniti.
- jesu li alati za rezanje, osovinica za pričvršćivanje te cijela rezna jedinica istrošeni ili oštećeni. Istrošene ili oštećene dijelove dati u specijaliziranu radionicu da se u cijelosti zamijene kako bi se izbjegla neuravnoteženost.

Pričuvni dijelovi moraju odgovarati zahtjevima koje je postavio proizvođač. Stoga koristite samo originalne pričuvne dijelove ili pričuvne dijelove koje je proizvođač odobrio. Dati da se popravke provode isključivo u specijaliziranoj radionici.

Za vrijeme rada sa aparatom

Tijekom rada sa aparatom ili na njemu morate nositi odgovarajuću radnu odjeću, kao na primjer:

- sigurnosne cipele,
- duge hlače,
- odjeću usko pripijenu uz tijelo,
- zaštitne naočale.

Svi zaštitni uređaji moraju uvijek biti postavljeni na aparatu u cijelosti i u besprijekornom stanju.

Ne provoditi nikakve izmjene na sigurnosnim uređajima.

Koristite aparat samo u takvom tehničkom stanju koje je proizvođač propisao i kako je dopremljen.

Izbjegavajte otvorenu vatru, iskrenje i ne pušite.

Prije svih radova na ovom aparatu

Radi zaštite od povreda prije svih radova na ovom stroju (na pr. održavanje i podešavanje) i transporta (na pr. podizanje ili nošenje)

- zaustaviti motor,
- izvući ključ za paljenje (ako postoji),
- sačekati dok se svi pokretni dijelovi posve ne umire i dok se motor ne ohladi,
- izvući utikač svjećice za paljenje na motoru, kako bi se spriječilo nenamjerno pokretanje motora.
- pridržavati se dodatnih sigurnosnih uputa u priručniku za motore.

Nakon rada sa aparatom

Nikada ne napuštajte aparat a da niste isključili motor i – ako postoji – izvukli ključ (na instrumentalnoj tabli) za paljenje.

Sigurnosni uređaji**⚠ Opasnost**

Nikada ne koristite aparat sa oštećenim ili nepostavljenim sigurnosnim uređajima.

Poluga spojke za mehanizam za rezanje (3)

Slika 7

Uputu za opsluživanje u slučaju promjene vlasnika prosljedite dalje zajedno sa aparatom. Ne smije se pokušavati zaobići njegovu funkciju.

Poluga spojke za mehanizam za kretanje (7)

Slika 7

Uputu za opsluživanje u slučaju promjene vlasnika prosljedite dalje zajedno sa aparatom. Ne smije se pokušavati zaobići njegovu funkciju.

Poklopac na otvoru za izbacivanje.

Slika 19

Poklopac na otvoru za izbacivanje vas štiti od ozljeda od mehanizma za rezanje ili zakovitlanih čvrstih predmeta. Aparat se smije koristiti samo sa poklopcem na otvoru za izbacivanje.

Simboli na aparatu

Na aparatu se nalaze razni simboli kao naljepnice. U slijedećem objašnjenju simbola:



Pozor! Prije stavljanja u rad pročitati uputu za uporabu!



Treće osobe udaljiti iz područja opasnosti!

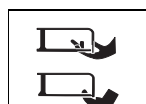
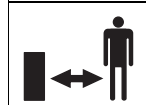

Prije radova na alatima za rezanje izvući utikač svjećica za paljenje! Prste i noge držati podalje od alata za rezanje! Prije namještanja ili čišćenja aparata ili prije provjere isključiti aparat te izvući utikač svjećica za paljenje.

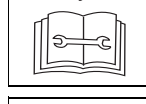
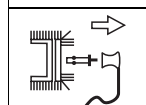

Ruke i/ili noge nikada ne dovoditi u blizinu rotirajućih dijelova.



Opasnost od ozljede uslijed klizanja – ne raditi kada je vlažno.



Opasnost od ozljede od izbačene trave ili čvrstih predmeta.



U radnom području se osobe ne smiju zadržavati, osobito djeca ili životinje.



Rad na strmim padinama može biti opasan.



Pozor!
Opasnost od eksplozije.



Opasnost od trovanja baterijskom kiselinom/ opasnost od ozljede.

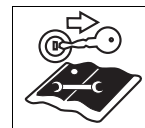

Prije svih radova na aparatu izvući ključ za paljenje te se pridržavati naputaka u ovoj uputi.

Održavajte ove simbole na aparatu uvijek u besprijekornom stanju.

Simboli u uputi za rad

U ovome naputku za rad koriste se slijedeći simboli :

⚠ Opasnost

Ukazuje vam se na opasnosti koje su u vezi sa opisanom djelatnošću i kod kojih postoji opasnost po ljude.

⚠ Pozor

Ukazuje vam se na opasnosti koje su u vezi sa opisanom djelatnošću i koje mogu imati za posljedicu oštećenja na aparatu.

i Uputa

Označava važne obavijesti i savjete za uporabu.

Pozicioni podaci

Kod podataka o položaju na aparatu (npr. lijevo, desno) polazimo uvijek gledajući od sedišta vozača u radnom smjeru aparata.

i Uputa

Grafički prikazi se u pojedinostima mogu razlikovati od kupljenog aparata.

i Uputa za otklanjanje na otpad

Postojeće ostatke ambalaže, stare aparate itd. otkloniti na otpad sukladno mjesnim propisima.

Montaža

Montaža vodeće poluge

Slika 1 i 2

- Šipku za vodjenje uspraviti te čvrsto zategnuti kao što je pokazano na slici 1 i 2.

Ukloniti prijevozni osigurač na zaklopki na otvoru za izbacivanje

Slika 3

- Ukloniti sigurnosni lim ili vežnjak kabla (ovisno o izvedbi). Poklopac na otvoru za izbacivanje se automatski zatvara.

Montaža poluge za uključivanje i isključivanje

Slika 4 i 5

- Ukloniti vijke i matice (Slika 4).
- Polugu za uključivanje i isključivanje učvrstiti vijcima i maticama (Slika 5).

Bateriju staviti u pogon

(samo kod stroja sa električnim pokretanjem)

Slika 6

Opasnost

Opasnost od trovanja i ozljeda baterijskom kiselinom

Da biste se zaštitili, nosite zaštitne naočale i radne rukavice.

Izbjegavajte dodir kože sa baterijskom kiselinom. Ako bi vam baterijska kiselina prsnula u lice ili u oči, odmah isplahniti hladnom vodom i potražiti liječnika.

Ako biste baterijsku kiselinu nehotice progutali, piti mnogo vode te odmah potražiti liječnika. Odlazite baterije izvan dohvata djece. Nikada ne nagnjite bateriju jer baterijska kiselina može istjeći.

Preostalu baterijsku kiselinu predajte svom prodavaču ili nekom poduzeću za zbrinjavanje otpada.

Pozor

Opasnost od požara, eksplozije i korozije uslijed baterijske kiseline te plinova koji se razvijaju iz baterijske kiseline.

Odmah očistite dijelove aparata na koje je prsnula baterijska kiselina. Baterijska kiselina deluje korodirajući.

Ne pušite, držite dalje goruće i vruće predmete. Punite baterije samo u dobro provjetrenim i suhim prostorijama. Moguć kratak spoj tijekom rada na bateriji. Ne stavljajte alat ili metalne predmete na bateriju.

Pri dopremi baterije koja "ne zahtijeva održavanje/ zapečanjena" (Tip 1)

(baterija bez čepa za zatvaranje)

Baterija je napunjena baterijskom kiselinom te tvornički zapečaćena.

Ali je i bateriji koja "ne zahtijeva održavanje" također potrebno održavanje da bi se omogućio izvjestan vijek trajanja.

- Držite bateriju čisto.
- Izbjegavajte nagnjanje baterije. Također i iz "zapečaćene" baterije istječe elektrolitna tekućina kada se nagnje.

Kod isporuke nenapunjene baterije (Tip 2)

(Baterija sa čepom za zatvaranje)

- Skinuti čep za zatvaranje baterijskih ćelija.
- Svaku ćeliju lagano puniti baterijskom kiselinom do 1 cm ispod otvora za punjenje.
- Bateriju ostaviti da stoji 30 minuta da bi olovo moglo upiti baterijsku kiselinu.
- Proveriti razinu kiseline, po potrebi dopuniti baterijsku kiselinu.

- Bateriju prije prve uporabe puniti aparatom za punjenje baterija (maksimalna struja punjenja 12 volti/6 ampera) 2 do 6 sati. Nakon punjenja najprije izvući mrežni utikač aparata za punjenje, potom skloniti bateriju (vidjeti također i uputu za opsluživanje aparata za punjenje).

- Postaviti čep za zatvaranje baterijskih ćelija.

- Ugradnja baterije u aparat.

- Ukloniti slijepi zatvarač provjetranja baterije. Nataknuti elastičnu cijev za provjetranje i voditi ga u aparatu prema dolje. Paziti da je slobodno položeno! (Slika 6b)

- Spojiti stezaljkama najprije crveni kabel (+), zatim crni kabel (-).

- Kasnije dopunjavanje baterije samo još destiliranom vodom (provjera svaka 2 meseca).

- Držite bateriju čisto.

Pozor

Pridržavajte se redoslijeda montaže pri odvajanju baterije od stezaljki i spajanju stezaljkama.

Ugradnja:

- Spojiti stezaljkama najprije crveni kabel (+/plus pol), zatim crni kabel (-/minus pol).

Demontaža:

- Najprije odvojiti od stezaljki crni kabel (-/minus pol), zatim crveni kabel (+/plus pol).

Elementi za opsluživanje i pokazivanje



Pozor

Štete na aparatu.

Ovdje se prvo opisuje funkcije elemenata za opsluživanje i pokazivanje. Još ne izvodite funkcije!



Uputa:

Opise elemenata za opsluživanje/provjeru motora vidite u priručniku za motore.

Slika 7

- 1 Poluga za namještanje visine rezanja
- 2 Rezervoar s gorivom
- 3 Poluga spojke za mehanizam za rezanje
- 4 Brava za paljenje (ovisno o izvedbi)
- 5 Kombinirano pokazivanje (ovisno o izvedbi)
- 6 Polugu za gas/prigušivač zraka
- 7 Poluga spojke za vozni zagon
- 8 Poluga za uključivanje i isključivanje

Poluga za namještanje visine rezanja (1)

Slika 7 i 8

Najveća visina rezanja – mehanizam za rezanje gore = poluga na "H"

Najmanja visina rezanja – mehanizam za rezanje dolje = poluga na "L"

Rezervoar s gorivom (2)

Slika 7

Služi za prijem goriva.

Poluga spojke za mehanizam za rezanje (3)

Slika 7 i 9

Služi za uključivanje/isključivanje mehanizma za rezanje.



Uključivanje: Zapor pritisnuti unapred i zadržati, zatim polugu pritisnuti na dole i zadržati. 

Isključivanje: Otpustiti polugu 

Brava za paljenje (4)

(samo strojevi sa električnim pokretanjem)

Slika 10

Pokretanje: Ključ okretati na desno , dokle motor ne počne raditi, potom pustiti. Ključ stoji na /I.
Zaustavljanje = Ključ na /0.

Kombinirano pokazivanje (opcija)

(samo strojevi sa električnim pokretanjem)

Slika 11

Kombinirano pokazivanje se ovisno o izvedbi može sastojati od slijedećih elemenata:

Pokazivanje punjenja baterije (1):

Ako pokazna žarulja svijetli kada motor radi, baterija se ne puni dovoljno. Po potrebi potražiti radionu.

Brojilo radnih sati (2):

Pokazuje radne sate u satima i u $1/10$ sata na zaslonu.



Uputa:

- Pri uključivanju paljenja kratkoročno se pokazuje napon baterije te se onda mijenja na pokazivanje radnih sati. Radne sate se uvijek broji, osim kada ključ za paljenje stoji na "Stop" ili je izvučen.
- Svakih 50 radnih sati (ovisno o izvedbi) se na zaslonu pojavljuje pokazivanje zamjene ulja "CHG/OIL" za vrijeme od 5 minuta. Ova dojava se pojavljuje slijedeća 2 radna sata. ntervale zamjene ulja vidjeti u priručniku za motore.

Polugu za gas/prigušivač zraka (6)

Polugu za gas

Slika 12b

Kontinuirano namještanje broja okretaja motora.

Brzi broj okretaja motora = 

Spori broj okretaja motora = 

Zaustavljanje motora = "Stopp"

Pridušivač zraka (ovisno o izvedbi)

Slika 12a i 12b

Radi pokretanja s hladnim motorom izvući pridušivač zraka (12a) ili polugu za plin postaviti u položaj  (12b).

Poluga spojke za vozni zagon (7)

Slika 7 i 13

Služi za uključivanje/isključivanje voznog zagona (s namještenim hodom unaprijed/unazad).

Uključivanje: Polugu pritisnuti na dolje i zadržati 

Isključivanje: Otpustiti polugu 

Poluga za uključivanje i isključivanje (8)

Slika 7 i 14

Biranje smjera vožnje i brzine.

Unaprijed: Hod 1–4 za vožnju unaprijed

Neutralno (N): Prazan hod

Unazad (R): Vožnja unazad

Ručka priteznog startera

Slika 15

Služi za pokretanja motora kod aparata bez uređaja za električno pokretanje.



Uputa:

Može se koristiti i za pokretanje aprata s uređajem za električno pokretanje. Pri tome ključ za paljenje mora stajati u položaju /I.

Opisivanje

Pridržavajte se također i uputa u priručniku za motore.



Opasnost

Nezgoda

- Osobe, osobito djeca ili životinje ne smiju prilikom košnje nikada biti u blizini aparata. Opasnost od ozljede zakovitlanim kamenjem ili drugim predmetima.

Pad

- Vodite aparat samo tempom koraka.
- Budite osobito oprezni kada kosite unatrag te vučete aparat k sebi.
- Pri košnji na strmim padinama aparat se može prevrnuti te se možete ozlijediti. Kosite popreko u odnosu na padinu, nikada uzbrdo i nizbrdo. Ne kosite na padinama s nagibom većim od 20 %.
- Budite osobito oprezni kod promjene smjera vožnje te pazite da uvijek dobro stojite.
- Postoji opasnost od ozljede kod košnje u rubnim područjima. Košnja u blizini rubova, živica ili strmih obronaka je opasna. Pri košnji održavajte sigurnosno odstojanje.
- Pri košnji vlažne trave aparat može kliziti uslijed smanjenog prljanja za tlo te možete pasti. Kosite samo kada je trava suha.
- Radite samo pri dnevnoj svjetlosti ili uz dobru umjetnu rasvjetu.

Ozljeda

- Uvijek se valja pridržavati sigurnosnog odstojanja od rotirajućeg alata, koje odredjuju vodeće poluge.
- Ne stavljajte nikada ruke ili noge na ili ispod rotirajućih dijelova.
- Zaustavite motor i sačekajte da se alat za rezanje umiri:
 - prije nego što nakrenete aparat,
 - radi prenošenja preko površina koje nisu prekrivene travom.
- Motor zaustaviti te da bi se spriječilo nehotično pokretanje motora, izvući ključ za paljenje (ako postoji) i izvući utikač svjećice za paljenje,
 - prije nego pristupite otklanjanju začepljenja i blokada u uređaju za izbacivanje;
 - prije provjere, čišćenja, namještanja kosilice za travu ili provodjenja radova na aparatu,
 - ako se naišlo na neko strano tijelo. Pregledati ima li na kosilici za travu oštećenja te u slučaju oštećenja potražiti specijaliziranu radionu;

- ako aparat počne neobično jako vibrirati. Odmah pregledajte aparat.
- Nikada ne podižite niti nosite aparat sa upaljenim motorom.
- Provjerite zemljište na kojem ćete koristiti aparat te uklonite sve predmete koji mogu biti zahvaćeni i zakovtani.
- Ako alat za rezanje naidje na neko strano tijelo (na pr. kamen) ili ako aparat počne neobično vibrirati: odmah zaustaviti motor. Pregledati ima li na kosilici za travu oštećenja i u slučaju oštećenja potražiti specijaliziranu radionu.
- Pri košnji srpom nikada ne stajati ispred otvora za izbacivanje trave. Aparati sa posudom za prikupljanje trave:
 - Pri skidanju posude za prikupljanje trave može vas ili nekog drugog ozlijediti uskovitlani pokošeni materijal ili strana tijela. Posudu za prikupljanje trave nikada ne prazniti sa upaljenim motorom. Isključite aparat.
 - Ne provodite radove na ispitivanju, provjeri i održavanju/namještanju sa motorom koji radi ili sa vrućim motorom.

Opasnost od gušenja ugljičnim monoksidom.

Pustite motor s nutarnjim izgaranjem da radi samo vani.

Opasnost od eksplozije i požara

- Benzinske pare su eksplozivne, a benzin je u visokom stupnju zapaljiv.
- Napunite gorivo prije nego što pokrenete motor. Držite rezervoar zatvoren dok motor radi ili je još vruć.
- Dopunjavajte gorivo samo sa isključenim i ohladjenim motorom. Izbjegavajte otvorenu vatru, iskrenje i ne pušite. Punite aparat gorivom samo vani.
- Ako se gorivo prolilo, ne pokretati motor. Udaljiti aparat od površine s prolivenim gorivom i sačekati dok benzinske pare ne ishlape.

- Da bi se izbjegla opasnost od požara, slijedeće dijelove čistite od trave ili prolivenog ulja:
 - motor
 - ispuh
 - baterije/akumulatore
 - rezervoar za benzin.

Opasnost od saplitanja

- Vodite aparat samo tempom koraka.

**Pozor****Štete na aparatu**

- Kamenje, razbacane grane ili slični predmeti mogu dovesti do štete na aparatu i u načinu funkcioniranja. Prije svake uporabe uklonite čvrste predmete iz radnog područja.
- Koristite aparat samo u besprijekornom stanju. Prije svakog korištenja poduzmite vizualnu provjeru. Provjerite osobito sigurnosne uređaje, upravljačke elemente i spojeve vijcima jesu li oštećeni i dobro učvršćeni. Prije korištenja zamijenite oštećene dijelove.

**Radno vrijeme**

Pridržavajte se nacionalnih/komunalnih propisa u odnosu na vrijeme korištenja (po potrebi se raspitajte kod mjerodavnih službi).

Punjenje rezervoara i provjera razine ulja**Uputa**

Motor je tvornički već napunjen uljem

- provjerite, po potrebi dopunite.

- Punite u rezervoar "Normalni benzin, bezolovni".
- Rezervoar sa gorivom puniti najviše 2,5 cm ispod donjeg ruba priključne cijevi za punjenje.
- Rezervoar s gorivom čvrsto zatvoriti.
- Provjera razine ulja Razina ulja se mora nalaziti između oznake "Full/Max." – i "Add/Min." (vidjeti i priručnik za motore).

Provjera tlaka u vanjskim gumama

Napomena

Iz proizvodnih razloga tlak u vanjskim gumama može biti viši nego je potrebno, stoga:

- Sve vanjske gume ravnomjerno napuniti tlakom od oko 1,3 bara.

Pokretanje motora



Opasnost

Radi zaštite od povreda,

- ne pokretati motor kada stojite ispred otvora za izbacivanje,
- ruke i noge držati podalje od mehanizma za rezanje,
- ruke, noge ili druge delove tela nikada ne dovoditi u blizinu delova koji se obrću. Držite se uvek na udaljenosti od otvora za izbacivanje.

Pre nego što startujete motor, isključite sav alat za rezanje i pogonske mehanizme.



Aparat ne prevrtati prilikom startovanja. Aparat parkirati na ravnoj površini sa što kraćom i sa što manje trave.

- Otvoriti slavinu za benzin (ako postoji – vidi priručnik motora).
- Otpuštanje poluge spojke za vozni zagon i mehanizam za rezanje
- Polugu za uključivanje i isključivanje postaviti u položaj "N".
- Polugu za plin postaviti na .
- Kod hladnog motora izvući prigušivač vazduha odn. polugu za gas postaviti na .

Strojevi bez električnog pokretanja

- Stanite s lijeve strane aparata i pri tom pazite na dovoljno odstojanje nogu od mehanizma za rezanje.
- Ručku za pokretanje startera polako izvlačiti dokle god se osjeća otpor, te potom brzo i snažno izvući do kraja. Ne dozvoliti da ručka za pokretanje startera odskoči prema natrag, već je polako vraćati natrag.

Aparat sa električnim pokretanjem:

- Stanite iza aparata.
- Okretati ključ za paljenje na , dok motor ne počne raditi (pokušaj pokretanja maks. 5 sekundi, prije slijedećeg pokušaja sačekati 10 sekundi).
- Kada motor radi, ključ za paljenje postaviti na /I.

Uputa:

Kod aparata sa električnim pokretanjem motor se (ovisno o izvedbi) može takodjer i ručno pokrenuti ručkom za pokretanje startera. Pri tom se ključ za paljenje mora prethodno postaviti u položaj /I.

Kada motor radi:

- Pridušivač zraka lagano vraćati te polugu za plin postaviti na srednji položaj plina dokle motor ne počne mirno raditi.

Uputa:

Za košnju trave polugu za plin postaviti na puni plin.

Zaustavljanje motora

- Postavljanje poluge za plin na srednji položaj plina
- Motor pustiti da radi oko 20 sekundi
- Polugu za plin polako postaviti u položaj "Stopp" ili ključ za paljenje (ovisno o izvedbi) postaviti na /0.

Uputa:

- Prije napuštanja aparata uvijek izvući ključ za paljenje (ovisno o izvedbi) i izvući utikač svjećice za paljenje na motoru.
- Ostale obavijesti u vezi sa opsluživanjem motora možete naći u priručniku za motore.

Vožnja

Opasnost

Budite osobito oprezni kod:

- vožnje unazad,
- pokretanja u 3. odn. 4. hodu – pritiskajte polugu spojke za vozni zagon uvijek lagano prema dolje da bi se uključio zagon kotača.

Pozor

Promjena smjera vožnje odn. brzine smije se poduzimati samo kada aparat stoji.

- Pokrenuti motor (vidi "Pokretanje motora").
- Polugu za uključivanje i isključivanje postaviti u željeni položaj.
- Polugu za plin postaviti u željeni položaj.
- Polugu spojke za vozni zagon lagano pritiskati prema dolje, aparat se kreće.

Aparat pokrenuti

- Pustiti polugu spojke za vozni zagon, aparat se zaustavlja.

Promjena smjera vožnje i brzine

Pozor

Promjena smjera vožnje odnosno brzine smije se poduzimati samo kada aparat stoji.

- Pustiti polugu spojke za vozni zagon da bi se aparat zaustavio.
- Polugu za uključivanje i isključivanje postaviti u željeni položaj.

Košnja

Opasnost

Mehanizam za rezanje uvijek isključiti prije vožnje unazad.

- Pokrenuti motor (vidi "Pokretanje motora")
- Polugu za plin postaviti na , da bi se obezbijedila dovoljna predaja snage.
- Polugu za namještanje visine rezanja postaviti u željeni položaj.
- Polugu za uključivanje i isključivanje postaviti u željeni položaj.
- Pokrenuti polugu spojnice za mehanizam za rezanje, mehanizam za rezanje radi.
- Polugu spojke za vozni zagon lagano pritiskati prema dolje, aparat se kreće i kosi.

Općenito

Kod namještanja visine rezanja i brzine vožnje paziti na to da se aparat ne preoptereti.

Ovisno o duljini, vrsti te vlažnosti rezanog materijala potrebno je prilagoditi visinu rezanja i brzinu vožnje da bi rezani materijal mogao neometano prikupljati uređajem za prikupljanje trave.

U slučaju začepjenja smanjiti brzinu vožnje te namjestiti veću visinu rezanja.

Zaustavljanje aparata

- Pustiti polugu spojke za mehanizam za rezanje i vozni zagon.
- Mehanizam za rezanje postaviti prema gore.
- Zaustavljanje motora.
- Polugu za uključivanje i isključivanje postaviti u položaj "N".
- izvući ključ za paljenje (ako postoji).

Guranje aparata

- Polugu za uključivanje i isključivanje postaviti u položaj "N".
- Polugu spojke za vozni zagon pritisnuti prema dolje i gurati aparat.

Preopremanje aparata za sjeckanje i prekrivanje

Montirati pribor za sjeckanje i prekrivanje (opcija).

Slika 16

Opasnost od ozljede

Motor prethodno isključiti, izvući ključ svjećice za paljenje (ovisno o izvedbi) te utikač svjećice za paljenje.

- Podići poklopac na otvoru za izbacivanje.
- Pridržnu pločicu na desnoj strani gurnuti u držač na aparatu (1).
- Klin za sjeckanje pritisnuti u otvoru za izbacivanje (2).
- Klin za sjeckanje u otvoru za izbacivanje gurati unazad dok se čvrsto ne smjesti (3).
- Spustiti zaklopku na otvoru za izbacivanje

Uputa:

Demontaža se provodi obrnutim redoslijedom.

Pridržavajte se naputaka za sjeckanje i pokrivanje u odjelu "Savjeti za njegu travnjaka".

Savjeti za njegu travnjaka

Nekoliko savjeta da bi vaš travnjak zdravo i ravnomjerno rastao.

Košnja

Travnjak se sastoji od različitih vrsti trava. Kada često kosite, bolje rastu trave koje imaju jači korenov sustav i stvaraju čvrst busen. Ako rijetko kosite, jače se razvijaju trave koje visoko rastu i ostale divlje korovne biljke (primjerice djetelina, krasuljak). Obično visina travnjaka iznosi oko 4–5 cm. Trebalo bi kositi samo $\frac{1}{3}$ od ukupne visine; dakle kod 7–8 cm rezati na normalnu visinu. Travnjak ako je moguće ne valja rezati kraće od 4 cm, inače će se u slučaju suše nanijeti šteta busenu trave. Visoko izraslu travu (npr. nakon dopusta) postupno kositi na normalnu visinu.

Sjeckanje trave radi prekrivanja (sa priborom)

Trava se pri košnji reže na male komade (oko 1 cm) te ostaje ležati. Travnjak zadržava mnogo hranljivih tvari.

Za optimalan rezultat travnjak se uvijek kratko reže, vidjeti također i odjeljak "Košnja".

Kod sjeckanja trave radi prekrivanja pridržavati se slijedećih uputa:

- Ne kositi mokru travu.
- Ne kositi više od 2 cm od ukupne duljine trave.
- Polako voziti.
- Koristiti maksimalan broj okretaja motora.
- Mehanizam za rezanje redovito čistiti.

Prenošenje

Radi promjene mjesta uporabe vozite aparat samo na kratkim dionicama.

Za veće udaljenosti koristite prijenosno vozilo.

Naputak: Aparat ne posjeduje prometnu dozvolu za putove prema StVO.

Kratke dionice

Opasnost

Mehanizam za rezanje koji se obrće može zahvatiti i zakovitali predmete te na taj način prouzročiti štete.

- Isključite mehanizam za rezanje prije nego se vozite aparatom.

Duge dionice

Pozor

Štete pri prijevozu

Korištena prijevozna sredstva (npr. prijenosno vozilo, utovarna rampa i sl.) se moraju upotrebljavati sukladno odredbama (vidi pripadajuću uputu za opsluživanje) Radi prijenosa se aparat mora zaštititi od klizanja.

Opasnost po okoliš uslijed istjecanja goriva

Aparat ne prenosite u nakrenutom položaju.

- Priprema prijevoznog vozila.
- Postaviti utovarnu rampu na prijenosnom vozilu.
- Aparat u praznom hodu ručno gurati na utovarnu površinu.
- Aparat osigurati od klizanja.

Održavanje/Čišćenje

Opasnost

Opasnost od ozljede uslijed nenamjernog pokretanja motora

Zaštitite se od ozljeda. Prije svih radova na ovom aparatu

- Zaustaviti motor,
- Izvući ključ za paljenje (ako postoji),
- Sačekati dok se svi pokretni dijelovi posve ne umire, motor mora biti ohladjen,
- izvući utikač svjećice za paljenje na motoru da bi se spriječilo nehotimično pokretanje motora.

Čišćenje

Očistiti aparat

Pozor

Za čišćenje ne upotrebljavajte uređaj za čišćenje pod visokim tlakom.

- Ako je moguće, očistiti odmah nakon košnje.
- Aparat odložiti na čvrstoj i ravnoj podlozi.

Čišćenje mehanizma za rezanje

Opasnost

Opasnost od ozljede oštrim nožem za rezanje

Nosite radne rukavice.

Kod aparata sa više alatki za rezanje pokretanje jedne alatke za rezanje može dovesti do vrtnje ostalih alatki za rezanje. Čistite oprezno alatke za rezanje

Pozor

Oštećenje motora

Ne naginjte aparat više od 30°. Gorivo može ulaziti u prostor izgaranja i dovesti do oštećenja motora.

- Mehanizam za rezanje postaviti sasvim prema gore.
- Prostor oko alata za rezanje očistiti četkom, ručnom metlom ili krpom.

Mehanizam za rezanje sa sapnicom za čišćenje (opcija)

Slika 18

Stavite aparat na ravnu podlogu bez oblutaka, kamenja itd.

1. Gipku cijev za vodu sa brzospojnom spojkom što ih se može naći u trgovini pričvrstite na sapnicu za čišćenje.
2. Pokrenite motor.
3. Kosilicu uključiti na nekoliko minuta.
4. Isključiti kosilicu i motor.
5. Ukloniti gipku cijev za vodu.

Ponovite korak 1–5 na drugoj sapnici za čišćenje (ako postoji).

Po završetku postupka čišćenja (korak 1–5):

- Pokrenuti motor i uključiti mehanizam za košenje na nekoliko minuta da bi se kosilica osušila.

Čišćenje posude za prikupljanje trave

(samo kod aparata sa posudom za prikupljanje trave)

Najjednostavnije je čišćenje izravno nakon košnje.

- Skinuti posudu za prikupljanje trave i isprazniti je.
- Posuda za prikupljanje trave se može očistiti snažnim mlazom vode (vrtna gipka cijev).
- Ostaviti posudu za prikupljanje trave da se prije slijedeće uporabe temeljito osuši.

Održavanje

Pridržavajte se propisa o održavanju u priručniku za motore.

Na kraju sezone dajte aparat u neku specijaliziranu radionu radi provjere i održavanja.

Pozor

Ugrožavanje okoliša motornim uljem

Staro ulje zaostalo pri zamjeni ulja odnesite na sabirno mjesto za staro ulje ili u poduzeće za zbrinjavanje otpada.

Ugrožavanje okoliša baterijom.

Istrošene baterije ne spadaju u kućno smeće. Istrošene baterije predajte vašem prodavaču ili poduzeću za zbrinjavanje otpada. Izvadite baterije prije nego što aparat zbrinete na otpad.

Uputa

Pridržavajte se intervala za provjeru i održavanje u priručniku za motore.

Nakon 2 radna sata

- Prva zamjena motornog ulja. Ostale intervale vidjeti u priručniku za motor. Žlijeb za ulje ili otvor za brzo ispuštanje ulja (Slika 20) (opcija) koristiti za ispuštanje ulja.

Nakon 25 radnih sati

- Sva mjesta vrtnje i ležišna mjesta (poluga za opsluživanje, namještanje visine mehanizma za rezanje, ...) podmazati sa nekoliko kapi lakog ulja.

Nakon 2 mjeseca

- Samo kod tipa 2: Baterijske ćelije napuniti destiliranom vodom do 1 cm ispod otvora za punjenje.
- Puniti vanjske gume prema podacima na rubovima vanjskih guma. Vanjske gume bez podataka na rubovima guma puniti tlakom od 1,3 bara.

Nakon 50 radnih sati

Slika 17

- Kotače kosilice podmazati pomoću preše za mast višenamjenskom mašću na otvorima za podmazivanje na elementima za pričvršćivanje kotača i ležajevima kotača.

Po potrebi

Punjenje baterije:

Ako aparat dulje vrijeme ne koristite, preporučamo izvaditi baterije iz aparata te ih puniti prije skladištenja kao i svaka 2 mjeseca za vrijeme skladištenja i prije ponovnog stavljanja u pogon.

i Uputa:

Pridržavajte se naputaka u uputi za opsluživanje vašeg aparata za punjenje baterija.

Zamjena osigurača:

- Zamijenite neispravne osigurače samo sa istom jačinom.

Jedanput u sezoni

- Sva mjesta vrtnje i ležišna mjesta (poluga za opsluživanje, namještanje visine mehanizma za rezanje, ...) podmazati sa nekoliko kapi lakog ulja.
- Čišćenje svjećice za paljenje te namještanje razmaka elektroda ili zamjenu svjećice za paljenje vidjeti u priručniku za motor.
- Osovine zadnjih kotača dati u specijaliziranu radionu da se podmažu specijalnom mašću (štiti od vlage).
- Nož za rezanje dati u specijaliziranu radionu da se naoštiri ili zamijeni.

Stavljanje van uporabe**Pozor****Materijalne štete na aparatu.**

Čuvajte stroj sa ohlađenim motorom samo u čistim i suhim prostorijama. Kod duljeg skladištenja, npr. zimi, zaštitite aparat od rdje.

Nakon sezone ili ako se aparat neće koristiti dulje od mjesec dana:

- Očistiti aparat i posudu za prikupljanje trave.

- Radi zaštite od rdje sve metalne dijelove obrisati krpom namočenom u ulje ili poprskati uljem iz boce s raspršivačem.
- Bateriju puniti aparatom za punjenje.
- Kod odlaganja na dulje vrijeme zimi bateriju izvaditi, napuniti te uskladištiti na suhom/prohladnom mjestu (zaštićenom od smrzavice) svakih 4–6 nedelja kao i prije ponovne ugradnje.
- Ispustiti gorivo (samo vani) te odložiti motor na dulje vrijeme kao što je opisano u priručniku za motor.
- Puniti vanjske gume prema podacima na rubovima vanjskih guma. Vanjske gume bez podataka na rubovima guma puniti tlakom od 1,3 bara.
- Aparat skladištiti u čistom, suhom prostoru.

Garancija

U svakoj zemlji vrijede garantne odredbe koje je objavila naša tvrtka ili uvoznik.

Smetnje na vašem aparatu u okviru garantne obveze otklanjamo besplatno, ukoliko je njihov uzrok greška u materijalu ili proizvodna greška. U slučaju koji podliježe garanciji obratite se vašem prodavaču ili najbližem zastupstvu.

Informacije o motoru

Proizvođač motora jamči za sve probleme u svezi s motorom koji se odnose na snagu, mjerenje snage, tehničke podatke, jamstva i servis. Bliže obavijesti naći ćete u priručniku za održavanje/rukovanje proizvođača motora.

Pomoć u slučaju smetnji**Opasnost**
Opasnost od ozljede uslijed nenamjernog pokretanja motora

Zaštitite se od ozljeda. Prije svih radova na ovom aparatu

- Zaustaviti motor,
 - Izvući ključ za paljenje (ako postoji),
 - Sačekati dok se svi pokretni dijelovi posve ne umire, motor mora biti ohladjen,
 - Izvucite utikač svjećice za paljenje na motoru tako da nenamjerno pokretanje motora nije moguće.
- Smetnje pri radu vašeg aparata često imaju jednostavne uzroke koje trebate poznavati i djelomično ih umeti sami otkloniti. U slučaju nedoumice vaša specijalizirana radiona će vam rado pomoći.

| Problem | Mogući uzrok (uzroci) | Pomoć |
|---|--|---|
| Uže za pokretanje startera se ne da izvući. | Motor neispravan. | Potražiti specijaliziranu radionicu. |
| Motor se ne pokreće. | Poluga za plin ne stoji u točnom položaju. | Poluga za plin u položaju ili PRIGUŠIVAČ ZRAKA (s hladnim motorom). Poluga za plin u položaju /maks. ili START (s vrućim motorom). |
| | Prigušivač zraka nije aktiviran. | Aktivirati prigušivač zraka. |
| | Nema goriva u rezervoaru. | Napuniti rezervoar čistim, svežim gorivom. |

| Problem | Mogući uzrok (uzroci) | Pomoć |
|--|--|---|
| Motor se ne pokreće. | Utikač svjećeice za paljenje nije namješten. | Namjestiti utikač svjećeice za paljenje. |
| | Gorivo staro ili prljavo. | Zamijeniti svježim gorivom. |
| | Zračni filtar zaprljan. | Očistiti zračni filtar. |
| Kod aparata sa električnim pokretanjem: | Isprazniti bateriju. | Napuniti akumulator. |
| | Oštećen vod. | Provjeriti da li je električni vod u redu. |
| Neobični šumovi (zveckanje, lupkanje, kloparanje). | Vijci, navrtke ili drugi dijelovi za pričvršćivanje su labavi. | Pričvrstiti dijelove. Ako šumovi ostanu: potražiti specijaliziranu radionu. |
| Potresi, vibracije. | Neučvršćen nož. | Dati u specijaliziranu radionu da se pritegne vijak za učvršćivanje noža. |
| | Oštećen nož. | Dati u specijaliziranu radionu da se nož zamijeni. |
| | Nož nije dobro uravnotežen. | Dati u specijaliziranu radionu da se nož zamijeni ili uravnoteži. |
| | Motor labavo pričvršćen. | Dati u specijaliziranu radionu da se motor učvrsti. |
| Nečist rez ili opada broj okretaja | Trava previsoka. | Namjestiti veću visinu rezanja, po potrebi dva puta kositi. |
| | Nož tup. | Dati u specijaliziranu radionu da se nož zamijeni ili naknadno naoštri. |
| | Prevelika brzina vožnje. | Namjestiti manju brzinu vožnje. |
| Trava ostaje ležati ili se skupljač trave ne puni (samo kod aparata sa skupljačem trave) | Trava prevlažna. | Pustiti da se travnjak prosuši. |
| | Uredjaj za izbacivanje začepljen. | Zaustaviti motor, odstraniti začepljenje. |
| | Nedovoljna snaga motora. | Češće kositi, izabrati veću visinu rezanja. |
| | Posuda za prikupljanje trave puna. | Zaustaviti motor, isprazniti posudu za prikupljanje trave. |
| | Posuda za prikupljanje trave zaprljana. | Zaustaviti motor, očistiti proreze za zrak u posudi za prikupljanje trave. |
| Zagon kotača ne funkcioniра. | Klinasti remen pokidan ili prijenosnik u kvaru. | Dati u specijaliziranu radionu da se oštećeni dijelovi zamijene. |

Sadržaj

| | |
|--|----|
| Za vašu sigurnost | 86 |
| Montaža | 88 |
| Elementi za opsluživanje i pokazivanje | 88 |
| Rad sa aparatom | 89 |
| Saveti za negu travnjaka | 92 |
| Transportovanje | 92 |
| Čišćenje/Održavanje | 92 |
| Prestanak sa radom | 94 |
| Garancija | 94 |
| Informacija u vezi s motorom | 94 |
| Pomoć u slučaju smetnji | 94 |

Podaci na tipskoj tablici

Ovi podaci su veoma važni za kasniju identifikaciju radi porudžbine rezervnih delova za aparate i za servisnu službu. Tipsku tablicu ćete naći u blizini motora. Sve podatke sa tipske tablice vašeg aparata unesite u sledeće polje.

| |
|--|
| |
| |
| |

Ove i druge podatke o aparatu naći ćete u posebnoj CE-Izjavi o saglasnosti, koja je sastavni deo ovog uputstva za upotrebu.

Slikovni prikazi

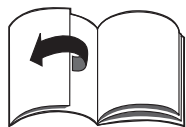

Otklopiti stranice sa slikama na početku uputstva za opsluživanje.

Za vašu sigurnost

Aparat pravilno koristiti

Ovaj aparat je isključivo namenjen

- za upotrebu u skladu sa opisima i sigurnosnim napomenama datim u ovom uputstvu za rad;
- za kosidbu travnatih površina u kućnoj bašti i vikendici.

Svaka upotreba izvan ovoga smatra se nepropisnom. Korisnik garantuje za sve štete trećim licima i njihovoj svojini.

Svojevoljne izmene na aparatu isključuju garanciju proizvođača u odnosu na štete koje bi iz toga proizašle.

Pridržavati se sigurnosnih uputstava i uputstava za rad

Kao korisnik ovog aparata pre prve upotrebe brižljivo pročitajte ovo uputstvo za rad. Postupajte po njemu i sačuvajte ga za kasniju upotrebu.

Deci i ostalim osobama koje ne poznaju ovo uputstvo za rad nemojte nikada da dozvolite da koriste aparat.

Uputstvo za opsluživanje u slučaju promene vlasnika prosledite zajedno sa aparatom.

Opšta sigurnosna uputstva

U ovom odeljku naći ćete opšta sigurnosna uputstva. Upozorenja koja se odnose specijalno na pojedine delove aparata, funkcije ili aktivnosti naći ćete na odgovarajućem mestu u ovom uputstvu.

Pre rada sa aparatom

Osobe koje koriste aparat ne smeju biti pod uticajem opojnih sredstava, kao što su na pr. alkohol, droge ili lekovi.

Osobe ispod 16 godina ne smeju raditi sa aparatom – minimalnu starost korisnika mogu da određuju lokalni propisi.

Pre početka rada upoznajte se sa svim uređajima i komandnim elementima kao i sa njihovom funkcijom.

Gorivo čuvajte samo u za to dozvoljenim posudama i nikada u blizini grejnih izvora (na pr. peći ili bojleri za toplu vodu). Sipajte gorivo u aparat samo na otvorenom prostoru. Nikada nemojte sipati gorivo u aparat dok radi ili dok je motor vreo.

Zamenite oštećenu izduvnu cev, rezervoar ili poklopac na rezervoaru.

Pre upotrebe proverite,

- da li funkcioniše uređaj za sakupljanje trave (opcija) i da li se poklopac izbacivača pravilno zatvara. Oštećene, izluzane delove ili delove koji nedostaju hitno zameniti.
- da li su alat za rezanje, zavrtanj za pričvršćivanje i kompletna jedinica za rezanje istrošeni ili oštećeni. Istrošeni ili oštećeni delovi treba da se zamene samo u kompletu i to u specijalizovanoj radionici, da bi se izbegao poremećaj ravnoteže.

Rezervni delovi moraju odgovarati zahtevima koje je postavio proizvođač. Koristite stoga samo originalne rezervne delove ili rezervne delove koje je proizvođač odobrio. Reparaturu poveriti isključivo specijalizovanoj radionici.

Za vreme rada sa aparatom

Prilikom rada sa aparatom ili na njemu mora se nositi odgovarajuća radna odeća, kao na primer:

- sigurnosne cipele,
- duge pantalone,
- odeća usko pripijena uz telo,
- zaštitne naočari.

Svi sigurnosni uređaji moraju biti uvek kompletni i u besprekornom stanju postavljeni na aparat.

Na sigurnosnim uređajima nemojte vršiti nikakve izmene.

Radite sa aparatom samo u tehničkom stanju kako je to proizvođač propisao i isporučio.

Izbegavajte otvorenu vatru, varničenje i nemojte pušiti.

Pre svih radova na ovom aparatu

Radi zaštite od povreda pre svih radova na ovom aparatu (na pr. održavanje i podešavanje) i transporta (na pr. podizanje ili nošenje)

- zaustaviti motor,
- izvaditi ključ za paljenje (ako ga ima),
- sačekati dok se svi pokretni delovi potpuno ne zaustave i motor ohladi,
- izvući utikač svećica za paljenje na motoru da bi se sprečilo nehotično pokretanje motora.
- pridržavati se dopunskih sigurnosnih uputstava u uputstvu za rad motora.

Posle rada sa aparatom

Nemojte nikada ostavljati aparat a da niste zaustavili motor i – ako postoje – izvukli ključ za paljenje (na instrumentalnoj tabli) odn. sigurnosni ključ (na motoru).

Sigurnosne uređaji

Opasnost

Nemojte nikada koristiti aparat s oštećenim sigurnosnim uređajima ili aparat bez sigurnosnih uređaja.

Poluga spojnice za mehanizam za rezanje (3)

Slika 7

Pogon mehanizma za rezanje se isključuje kada korisnik otpusti ovu polugu spojnice. Ne sme se pokušati da se njegova funkcija zaobiđe.

Poluga spojnice za pogon za kretanje (7)

Slika 7

Pogon mehanizma za rezanje se isključuje kada korisnik otpusti ovu polugu spojnice. Ne sme se pokušati da se njegova funkcija zaobiđe.

Poklopac na otvoru za izbacivanje

Slika 19

Poklopac na izbacivaču štiti vas od povreda koje vam mogu naneti mehanizam za rezanje ili izbačeni čvrsti predmeti. Aparat sme raditi samo sa poklopcem na izbacivanje.

Simboli na aparatu

Na aparatu se nalaze razni simboli kao nalepnice. Evo objašnjenja simbola:



Pažnja! Pre puštanja u rad pročitati uputstvo za upotrebu!



Treća lica udaljiti iz područja opasnosti!



Pre radova na alatima za rezanje izvući utikač svećica za paljenje!

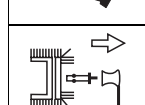

Prste i noge odmaknuti od alata za rezanje!

Pre podešavanja ili čišćenja aparata ili pre kontrole isključiti aparat i izvući utikač svećica za paljenje.

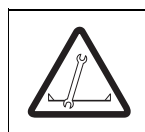

Ruke i/ili noge nemojte nikada dovoditi u blizinu rotirajućih delova.



Opasnost od povrede usled klizanja – nemojte raditi kada je vlažno.

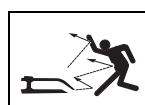

Opasnost od povrede od izbačene trave ili čvrstih predmeta.



U radnom području ne smeju se zadržavati druge osobe, naročito deca, ili životinje.



Rad na strmim padinama može biti opasan.



Pažnja!
Opasnost od eksplozije.



Baterijska kiselina/
Opasnost od nagrizanja.

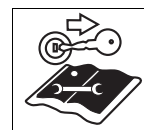

Pre svih radova na aparatu izvući ključ za paljenje i pridržavati se uputstava u ovom uputstvu.

Ove simbole na aparatu uvek održavajte u stanju da se mogu čitati.

Simboli u ovom uputstvu za rad

U ovom uputstvu za rad koriste se sledeći simboli :

Opasnost

Ukazuje vam se na opasnosti koje su u vezi sa opisanom aktivnošću i kod kojih postoji opasnost po ljude.

Pažnja

Ukazuje vam se na opasnosti koje su u vezi sa opisanom aktivnošću i koje mogu imati za posledicu štetu na aparatu.

Napomena

Označava važne informacije i savete u vezi s primenom.

Odredjivanje pozicije

Kod pozicionih podataka na aparatu (na pr. levo, desno) polazimo uvek gledano od sedišta vozača u radnom smeru aparata.

Napomena

Grafički prikazi mogu u detaljima odstupati od kupljenog aparata.

Uputstvo u vezi sa uklanjanjem na otpad

Postojeće ostatke ambalaže, stare aparate itd. ukloniti na otpad u skladu sa lokalnim propisima.

Montaža

Montaža vodeće poluge

Slika 1 i 2

- Vodeću polugu uspraviti i čvrsto zategnuti kao što je pokazano na slici 1 i 2.

Ukloniti osigurač pri transportu na poklopcu na otvoru za izbacivanje

Slika 3

- Ukloniti sigurnosni lim ili veznik kabla (zavisno od izvedbe). Poklopac za izbacivanje zatvara se automatski.

Montaža poluge za uključivanje i isključivanje

Slika 4 i 5

- Ukloniti zavrtnje i navrtke (Slika 4).
- Polugu za uključivanje i isključivanje učvrstiti zavrtnjima i navrtkama (Slika 5).

Bateriju pustiti u rad

(Samo kod aparata sa električnim startovanjem)

Slika 6

Opasnost

Opasnost od trovanja i povrede baterijskom kiselinom

Nosite zaštitne naočare i zaštitne rukavice. Izbegavajte kontakt kože sa baterijskom kiselinom. Ako bi vam baterijska kiselina prsnula u lice ili u oči, odmah isprati hladnom vodom i potražiti lekara.

Ako biste baterijsku kiselinu slučajno progutali, piti mnogo vode i odmah potražiti lekara. Odlazite baterije izvan domašaja dece.

Nikad ne nakrećite bateriju jer baterijska kiselina može iscuriti.

Preostalu baterijsku kiselinu predajte svom prodavcu ili nekom preduzeću za uklanjanje otpada.

Pažnja

Opasnost od požara, eksplozije i korozije usled baterijske kiseline i gasova koji se razvijaju iz baterijske kiseline.

Odmah očistite delove aparata na koje je prsnula baterijska kiselina. Baterijska kiselina deluje korozivno. Nemojte pušiti, držite dalje goruće i vruće predmete. Punite baterije samo u dobro provetrenim i suvim prostorijama. Moguć kratak spoj prilikom rada na bateriji. Nemojte stavljati alat ili metalne predmete na bateriju.

Kod isporuke baterije koja "ne zahteva održavanje/zapečanjena" (Tip 1)

(baterija bez čepa za zatvaranje)

Baterija je napunjena baterijskom kiselinom i fabrički zapečaćena. Ali je i bateriji koja "ne zahteva održavanje" takodje potrebno održavanje da bi se omogućio izvestan vek trajanja.

- Držite bateriju čisto.
- Izbegavajte nakretanje baterije. I iz "zapečaćene" baterije ističe tečnost elektrolita kada se nakrene.

Kod isporuke nenapunjene baterije (Tip 2)

(Baterija sa čepom za zatvaranje)

- Skinuti čep za zatvaranje baterijskih ćelija.
- Svaku ćeliju polako puniti baterijskom kiselinom do 1 cm ispod otvora za punjenje.
- Bateriju ostaviti da stoji 30 minuta da bi olovo moglo da upije baterijsku kiselinu.
- Proveriti nivo kiseline, po potrebi dopuniti baterijsku kiselinu.
- Bateriju pre prve upotrebe puniti aparatom za punjenje baterija (maksimalna struja punjenja 12 volti/6 ampera) 2 do 6 sati. Nakon punjenja najpre izvući mrežni utikač aparata za punjenje, zatim skloniti bateriju (vidi takodje i uputstvo za opsluživanje aparata za punjenje).

- Postaviti čep za zatvaranje baterijskih ćelija.
- Ugradnja baterije u aparat.
- Ukloniti slepi zatvarač provetranja baterije. Namestiti crevo za provetranje i voditi ga u aparatu na dole. Paziti da bude slobodno položeno! (Slika 6b)
- Spojiti stezaljkama najpre crveni kabel (+), zatim crni kabel (-).
- Kasnije dopunjavanje baterije samo još destilovanom vodom (kontrola svaka 2 meseca).
- Držite bateriju čisto.

Pažnja

Pridržavajte se redosleda montaže kod odvajanja baterije od stezaljki i spajanja stezaljkama.

Ugradnja:

- Najpre odvojiti od stezaljki crveni kabel (+/plus pol), zatim crni kabel (-/minus pol).

Demontaža:

- Najpre odvojiti od stezaljki crni kabel (-/minus pol), zatim crveni kabel (+/plus pol).

Elementi za opsluživanje i pokazivanje

Pažnja

Štete na aparatu

Ovde se prethodno opisuju funkcije elemenata za opsluživanje i pokazivanje. Nemojte još izvoditi funkcije!

Napomena:

Opise elemenata za opsluživanje/kontrolu motora vidite u priručniku za motore.

Slika 7

- 1 Poluga za podešavanje visine rezanja
- 2 Rezervoar za benzin
- 3 Poluga spojnice za mehanizam za rezanje
- 4 Brava za paljenje (zavisno od izvedbe)
- 5 Kombinovano pokazivanje (zavisno od izvedbe)

- 6 Polugu za gas/prigušivač vazduha
- 7 Poluga spojnice za pogon za kretanje
- 8 Poluga za uključivanje i isključivanje

Poluga za podešavanje visine rezanja (1)

Slika 7 i 8

Najveća visina rezanja – mehanizam za rezanje gore = poluga na "H"

Najmanja visina rezanja – mehanizam za rezanje dole = poluga na "L"

Rezervoar za benzin (2)

Slika 7

Služi za prijem goriva.

Poluga spojnice za mehanizam za rezanje (3)

Slika 7 i 9

Služi za uključivanje/isključivanje mehanizma za rezanje.



Uključivanje: Ustavljivač pritisnuti unapred i zadržati, zatim polugu pritisnuti na dole i zadržati .

Isključivanje: Otpustiti polugu .

Brava za paljenje (4)

(Samo aparati sa električnim startovanjem)

Slika 10

Pokretanje: Ključ okretati na desno , dok motor ne počne da radi, onda otpustiti. Ključ stoji na /I. Zaustavljanje = Ključ na /0.

Kombinovano pokazivanje (opcija)

(samo aparati sa električnim startovanjem)

Slika 11

Kombinovano pokazivanje se zavisno od izvedbe može sastojati od sledećih elemenata:

Pokazivanje punjenja baterije (1):

Ako kontrolna sijalica svetli kada motor radi, baterija se ne puni dovoljno.

Po potrebi potražiti radionicu.

Brojač radnih časova (2):

Pokazuje radne časove u satima i u $1/10$ sata na displeju.

Napomene:

- Prilikom uključivanja paljenja kratkoročno se pokazuje napon baterije pa se onda prebacuje na pokazivanje radnih časova. Radni časovi se uvek broje, osim kada ključ za paljenje stoji na "Stop" ili je izvučen.
- Svaki 50 radnih časova (zavisno od izvedbe) pojavljuje se na displeju pokazivanje zamene ulja "CHG/OIL" za vreme od 5 minuta. Ova poruka se pojavljuje naredna 2 radna časa. Intervale zamene ulja vidi u priručniku za motore.

Poluga za gas/prigušivač vazduha (6)

Poluga za gas

Slika 12b

Kontinuirano podešavanje broja obrtaja motora.

Brzi broj obrtaja motora = .

Spori broj obrtaja motora = .

Zaustavljanje motora = "Stopp"

Prigušivač vazduha (zavisno od izvedbe)

Slika 12a i 12b

Radi pokretanja sa hladnim motorom izvući prigušivač vazduha (12a) ili polugu za gas  postaviti u položaj (12b).

Poluga spojnice za pogon za kretanje (7)

Slika 7 i 13

Služi za uključivanje/isključivanje pogona za kretanje (s nameštenim hodom unapred/unazad).

Uključivanje: Polugu pritisnuti na dole i zadržati .

Isključivanje: Otpustiti polugu .

Poluga za uključivanje i isključivanje (8)

Slika 7 i 14

Biranje smeru vožnje i brzine.

Unapred: Brzina 1–4 za vožnju unapred

Neutralno (N): Prazan hod

Unazad (R): Vožnja unazad

Ručka zateznog startera

Slika 15

Služi za pokretanja motora kod aparata bez uređaja za električno pokretanje.

Napomena:

Može se koristiti i za pokretanje aparata s uređajem za električno pokretanje. Pritom ključ za paljenje mora stojati u položaju /I.

Rad sa aparatom

Obratite pažnju i na uputstva u priručniku motora.

Opasnost

Udes

- Osobe, pogotovu deca ili životinje ne smeju prilikom kosidbe nikada biti u blizini aparata. Opasnost od povrede od izbačenog kamenja ili drugih predmeta.

Pad

- Vodite aparat samo u tempu hoda.
- Budite naročito oprezni ako kosite unazad i vučete aparat prema sebi.
- Prilikom kosidbe na strmim padinama aparat se može prevrnuti, pa se možete povrediti. Kosite uvek poprečno u odnosu na padinu, nikada uz ili niz padinu. Nemojte nikada kositi na padinama sa nagibom većim od 20 %.
- Budite naročito oprezni kod promene smeru vožnje i vodite računa da uvek dobro stojite.
- Postoji opasnost od povrede kod kosidbe u graničnim područjima. Kosidba u blizini ivica, živih ograda ili strmih obronaka je opasna. Prilikom kosidbe držite sigurnosno odstojanje.
- Prilikom kosidbe vlažne trave aparat može klizati usled smanjenog prijanjanja za tlo, pa vi možete pasti. Kosite samo kada je trava suva.
- Radite samo po dnevnom svetlu ili uz dobro veštačko osvetljenje.

Povreda

- *Pridržavati se uvek sigurnosnog rastojanja u odnosu na alat koji rotira, koje određuje vodeća poluga.*
- *Ruke ili noge nemojte nikada stavljati na ili ispod delova koji rotiraju.*
- *Zaustavite motor i sačekajte da se alat za rezanje umiri:*
 - *pre iskretanja aparata,*
 - *radi prenošenja preko nekih drugih površina, a ne preko trave.*
- *Motor zaustaviti i da bi se sprečilo nenamerno pokretanje motora, izvući ključ za paljenje (ako postoji) i izvući utikač svećice za paljenje,*
 - *pre nego što pristupite otklanjanju začepjenja i blokada u izbacivaču;*
 - *pre nego što pristupite kontroli, čišćenju, podešavanju kosačice za travnjake i izvođenju radova na aparatu,*
 - *ako ste naišli na neko strano telo. Kosačicu za travu proveriti na oštećenje i u slučaju oštećenja potražiti specijalizovanu radionicu;*
 - *ako aparat počne neobično jako da vibrira. Odmah pregledajte aparat.*
- *Nemojte nikada podizati ili nositi aparat kada motor radi.*
- *Proverite zemljište na kome ćete koristiti aparat i uklonite sve predmete koji mogu biti zahvaćeni i zavrtlani.*
- *Ako alat za rezanje naiđe na neko strano telo ili ako aparat počne neobično da vibrira: odmah zaustaviti motor. Kosačicu za travu proveriti na oštećenje i u slučaju oštećenja potražiti specijalizovanu radionicu.*
- *Prilikom kosidbe srpom nemojte nikada stati ispred otvora za izbacivanje trave.*

Aparati sa skupljačem trave:

- *Kada je skinut skupljač trave pokošeni materijal ili strana tela koji se izbacuju mogu povrediti vas ili nekog drugog. Nemojte*

nikada prazniti skupljač trave dok motor radi. Isključite aparat.

- *Nemojte sprovoditi radove na ispitivanju, kontroli i održavanju/podešavanju sa motorom koji radi ili sa vrućim motorom.*

Opasnost od gušenja ugljenmonoksidom.

Pustite da motor radi samo napolju.

Opasnost od eksplozije i požara

- *Benzinske pare su eksplozivne, a benzin je u visokom stepenu zapaljiv.*
- *Naspite gorivo pre nego što pokrenete motor. Dok motor radi ili je još vreo, držite rezervoar zatvoren.*
- *Dosipajte gorivo samo kada je motor isključen i ohlađen. Izbegavajte otvorenu vatru, varničenje i nemojte pušiti. Sipajte gorivo u aparat samo na otvorenom prostoru.*
- *Ako se gorivo prelilo, nemojte startovati motor. Aparat skloniti sa površine koja je zaprljana gorivom i sačekati dok benzinske pare ne ispare.*
- *Da bi se izbegla opasnost od požara, sledeći delovi treba da budu očišćeni od trave ili ulja koje curi:*
 - *motor*
 - *izduvna cev*
 - *baterije/akumulatori*
 - *rezervoar za benzin.*

Opasnost od posrtanja

- *Vodite aparat samo u tempu hoda.*

⚠ Pažnja**Štete na aparatu**

- *Kamenje, grane koje leže unaokolo ili slični predmeti mogu dovesti do šteta na aparatu i njegovom načinu funkcionisanja. Uklonite čvrste predmete iz radnog područja pre svake upotrebe.*
- *Radite samo sa aparatom u besprekornom stanju. Pre svakog rada izvršite vizuelnu kontrolu. Posebno proverite sigurnosne uređaje, komandne elemente i spojeve pomoću zavrtnja, da li su oštećeni i dobro učvršćeni u svom ležištu.*

Pre rada zamenite oštećene delove.

i Radno vreme

U vezi s radnim vremenom pridržavajte se nacionalnih/komunalnih propisa (po potrebi raspitajte se kod vaših nadležnih organa).

Punjenje gorivom i provera nivoa ulja**i Napomena**

Motor je fabrički već napunjen uljem – proverite, po potrebi dopunite.

- *Aparat puniti "normalnim benzinom, bezolovnim".*
- *Rezervoar za gorivo puniti najviše do 2,5 cm ispod donje ivice priključka za punjenje.*
- *Rezervoar s gorivom čvrsto zatvoriti.*
- *Provera nivoa ulja. Nivo ulja se mora nalaziti između oznake "Full/Max." i "Add/Min." (vidi i priručnik za motore).*

Provera pritiska u spoljašnjim gumama**i Napomena**

Iz proizvodnih razloga pritisak u spoljašnjim gumama može biti viši nego što je potrebno, stoga:

- *Sve spoljašne gume ravnomerno napuniti pritiskom od oko 1,3 bara.*



Startovanje motora**⚠ Opasnost**

Radi zaštite od povreda,

- *ne startujte motor ako stojite ispred izbacivača,*
- *ruke i noge držati podalje od mehanizma za rezanje,*
- *ruke, noge ili druge delove tela nemojte nikada dovoditi u blizinu rotirajućih delova. Držite se uvek podalje od izbacivača.*

Pre nego što startujete motor, isključite sav alat za rezanje i pogonske mehanizme.



Aparat ne prevrtati prilikom startovanja. Aparat parkirati na ravnoj površini sa što kraćom i sa što manje trave.

- Otvoriti slavinu za benzin (ako postoji – vidi priručnik motora).
- Otpuštanje poluge spojnice za pogon za kretanje i mehanizam za rezanje
- Polugu za uključivanje i isključivanje postaviti u položaj "N".
- Polugu za gas postaviti na .
- Kod hladnog motora izvući prigušivač vazduha odn. polugu za gas postaviti na .

Aparati bez električnog startovanja:

- Stanite sa leve strane aparata i pazite pritom na dovoljno rastojanje nogu od mehanizma za rezanje.
- Dršku startera sa zateznim dejstvom polako povlačiti dok se ne oseti otpor, a onda brzo i snažno izvući. Ne dozvoliti da drška startera sa zateznim dejstvom naglo odskoči nazad, već je polako vratiti.

Aparati sa električnim startovanjem

- Stanite iza aparata.
- Okretati ključ za paljenje na , dok motor ne počne da radi (pokušaj pokretanja maks. 5 sekundi, pre sledećeg pokušaja sačekati 10 sekundi).
- Kada motor radi, ključ za paljenje postaviti na /1.

Napomena:

Kod aparata sa električnim pokretanjem motor se (zavisno od izvedbe) može i ručno pokrenuti ručkom za pokretanje startera. Pritom se ključ za paljenje mora prethodno postaviti u položaj /1.

Kada motor radi:

- Prigušivač vazduha polako vraćati a polugu za gas postaviti na srednji položaj gasa dok motor ne počne mirno da radi.

Napomena:

Kod kosidbe travnjaka polugu za gas podesiti na pun gas.

Zaustavljanje motora

- Postavljanje poluge za gas na srednji položaj gasa
- Motor pustiti da radi oko 20 sekundi
- Polugu za gas polako postaviti u položaj "Stopp" ili ključ za paljenje (zavisno od izvedbe) postaviti na /0.

Napomene:

- Pre napuštanja aparata uvek izvući ključ za paljenje (zavisno od izvedbe) i izvući utikač svećice za paljenje na motoru.
- Ostale informacije u vezi sa radom motora možete naći u priručniku o motoru.

Vožnja

Opasnost

Budite naročito oprezni kod:

- vožnje unazad,
- pokretanja u 3. odn. 4. brzini – pritiscajte polugu spojnice za pogon za kretanje uvek polako na dole da bi se uključio pogon točkova.

Pažnja

Promena smeru vožnje odn. brzine sme se preduzimati samo kada aparat stoji.

- Pokrenuti motor (vidi "Pokretanje motora").
- Polugu za uključivanje i isključivanje postaviti u željeni položaj.
- Polugu za gas postaviti u željeni položaj.
- Polugu spojnice za pogon kretanja polako pritiskati na dole, aparat se kreće.

Aparat držite

- Otpustiti polugu spojnice za pogon kretanja, aparat se zaustavlja.

Promena smeru vožnje i brzine

Pažnja

Promena smeru vožnje odn. brzine sme se preduzimati samo kada aparat stoji.

- Otpustiti polugu spojnice za pogon za kretanje da bi se aparat zaustavio.
- Polugu za uključivanje i isključivanje postaviti u željeni položaj.

Kosidba

Opasnost

Mehanizam za rezanje uvek isključiti pre vožnje unatrag.

- Pokrenuti motor (vidi "Pokretanje motora").
- Polugu za gas postaviti na , da bi se obezbedila dovoljna predaja snage.
- Polugu za podešavanje visine rezanja postaviti u željeni položaj.
- Polugu za uključivanje i isključivanje postaviti u željeni položaj.
- Aktivirati polugu spojnice za mehanizam za rezanje, mehanizam za rezanje radi.
- Polugu spojnice za pogon za kretanje polako pritiskati na dole, aparat se kreće i kosi.

Uopšteno

Kod podešavanja visine rezanja i brzine vožnje paziti na to da se aparat ne preoptereti.

Zavisno od dužine, vrste i vlažnosti rezanog materijala potrebno je podesiti visinu rezanja i brzinu vožnje da bi rezani materijal mogao neometano da se sakuplja uredjajem za prikupljanje trave.

U slučaju začepljenja smanjiti brzinu vožnje i podesiti veću visinu rezanja.

Zaustavljanje aparata

- Otpustiti polugu spojnice za mehanizam za rezanje i pogon za kretanje.
- Mehanizam za rezanje postaviti na gore.
- Zaustavljanje motora.
- Polugu za uključivanje i isključivanje postaviti u položaj "N".
- Izvaditi ključ za paljenje (ako ga ima).

Guranje aparata

- Polugu za uključivanje i isključivanje postaviti u položaj "N".
- Polugu spojnice za pogon za kretanje pritisnuti na dole i gurati aparat.

Pre opremanja aparata za seckanje i prekrivanje

montirati pribor za seckanje i prekrivanje (opcija).

Slika 16

Opasnost od povrede

Motor prethodno isključiti, izvući ključ svećice za paljenje (zavisno od izvedbe) i utikač svećice za paljenje.

- Podići poklopac na izbacivaču.
- Ustavljajući pločicu na desnoj strani gurnuti u držač na aparatu (1).
- Klin za seckanje pritisnuti u otvor za izbacivanje (2).
- Klin za seckanje u otvoru za izbacivanje gurati unazad dok se čvrsto ne smesti (3).
- Spustiti poklopac na otvoru za izbacivanje.

Napomena:

Demontaža se vrši obrnutim redosledom.

Pridržavajte se uputstava za seckanje i pokrivanje u odeljku "Saveti za negu travnjaka".

Saveti za negu travnjaka

Nekoliko saveta da bi vaš travnjak rastao zdravo i ravnomerno.

Kosidba

Vaš travnjak se sastoji od različitih vrsta trave. Ako često kosite, pospešuje se rast trave koje formiraju jak korenov sistem i čvrst travnati pokrivač. Ako retko kosite, jače se razvijaju trave koje visoko rastu i ostale divlje korovske biljke (na pr. detelina, krasuljak).

Normalna visina travnjaka iznosi ca. 4–5 cm. Trebalo bi kositi samo $\frac{1}{3}$ ukupne visine; dakle kod 7–8 cm rezati na normalnu visinu. Travnjak po mogućstvu ne treba rezati kraće od 4 cm, inače se u slučaju suše oštećuje travnati pokrivač. Visoko izraslu travu (na pr. posle godišnjeg odmora) etapno kositi na normalnu visinu.

Prekrivanje (s priborom)

Trava se prilikom kosidbe reže na male komadiće (ca. 1 cm) i ostaje da leži. U travnjaku se zadržava mnogo hranljivih materija.

Da bi se postigao optimalan rezultat, travnjak se mora stalno kratko održavati, vidi i odeljak "Kosidba".

Kod prekrivanja pridržavati se sledećih uputstava:

- Ne kositi mokru travu.
- Nikada ne pokositi više od 2 cm od ukupne dužine trave.
- Polako voziti.
- Koristiti maksimalni broj obrtaja motora.
- Alat za rezanje redovno čistiti.

Transportovanje

Radi promene mesta korišćenja vozite aparat samo na kratka rastojanja. Za veće udaljenosti koristite transportno vozilo.

Uputstvo: Aparat ne poseduje dozvolu za saobraćaj na putevima prema StVO.

Kratka rastojanja

Opasnost

Mehanizam za rezanje koji se obrće može zahvatiti i zakovitlati predmete i na taj način prouzrokovati štete.

- Isključite mehanizam za rezanje pre nego što se vozite aparatom.

Duga rastojanja

Pažnja

Štete pri transportu

Upotrebljena transportna sredstva (napr. transportno vozilo, utovarna rampa i sl.) moraju se koristiti u skladu sa odredbama (vidi pripadajuće uputstvo za opsluživanje). Radi transporta aparat se mora zaštititi od klizanja.

Opasnost po okolinu usled isticanja goriva

Aparat nemojte transportovati u prevrnutom položaju.

- Priprema transportnog vozila.
- Namestiti utovarnu rampu na transportnom vozilu.
- Aparat u praznom hodu ručno gurati na utovarnu površinu.
- Aparat osigurati od klizanja.

Čišćenje/Održavanje

Opasnost

Opasnost od povrede usled nenamernog pokretanja motora

Zaštitite se od povreda. Pre svih radova na ovom aparatu

- *Zaustavite motor,*
- *izvadite ključ za paljenje (ako a ima),*
- *Sačekati dok se svi pokretni delovi potpuno ne umire, motor mora biti ohladjen,*
- *izvući utikač svećica za paljenje na motoru da bi se sprečilo nehotično pokretanje motora.*

Čišćenje

Očistite aparat



Pažnja

Za čišćenje nemojte upotrebljavati uređaj za čišćenje pod visokim pritiskom.

- Po mogućstvu očistiti odmah posle kosidbe.
- Aparat odložiti na čvrstoj i ravnoj podlozi.

Čišćenje mehanizma za rezanje



Opasnost

Opasnost od povrede oštrim nožem za rezanje

Nosite radne rukavice.

Kod aparata sa više alatki za rezanje pokretanje jedne alatke za rezanje može dovesti do obrtanja ostalih alatki za rezanje. Pažljivo čistiti alatke za rezanje.



Pažnja

Oštećenje motora

Ne nakrećite aparat više od 30°.

Gorivo može ulaziti u prostor sagorevanja i dovesti do oštećenja motora.

- Mehanizam za rezanje postaviti sasvim na gore.
- Prostor oko alata za rezanje očistiti četkom, ručnom metlom ili krpom.

Mehanizam za rezanje sa mlaznicom za čišćenje (opcija)

Slika 18

Stavite aparat na ravnu podlogu bez šljunka, kamenja itd.

1. Crevo za vodu sa brzodejstvujućom spojnicom kakvih ima u prodaji pričvrstite na mlaznicu za čišćenje.
2. Pokrenite motor.
3. Kosačicu uključiti na nekoliko minuta
4. Isključiti kosačicu i motor.
5. Ukloniti crevo za vodu.

Ponovite korak 1–5 na drugoj mlaznici za čišćenje (ako postoji).

Po završetku postupka čišćenja (korak 1–5):

- Pokrenuti motor i uključiti mehanizam za košenje na nekoliko minuta da bi se kosačica osušila.

Očistite skupljač trave

(samo kod aparata sa skupljačem trave)

Najjednostavnije je čišćenje odmah nakon kosidbe.

- Skinuti i isprazniti skupljač trave.
- Skupljač trave se može očistiti snažnim mlazom vode (baštensko crevo).
- Pre sledeće upotrebe skupljač trave temeljito osušiti.

Održavanje

Pridržavajte se propisa o održavanju u priručniku motora.

Na kraju sezone dajte aparat u specijalizovanu radionicu na kontrolu i održavanje.



Pažnja

Opasnost po okolinu od motornih ulja

Staro ulje zaostalo prilikom zamene ulja predajte na sabirnom mestu za staro ulje ili preduzeću za uklanjanje otpada.

Opasnost po okolinu od baterija

Istrošene baterije akumulatori ne pripadaju u kućno smeće. Predajte istrošene baterije akumulatoru vašem prodavcu ili preduzeću koje se bavi uklanjanjem. Pre nego što svoj aparat date u staro gvožđe, izvadite bateriju.

i Napomena

Pridržavajte se intervala za kontrolu i održavanje u priručniku za motore.

Nakon 2 radna časa

- Prva zamena motornog ulja. Ostale intervale vidi u priručniku za motor. Žleb za ulje ili otvor za brzo ispuštanje ulja (Slika 20) (opcija) koristiti za ispuštanje ulja.

Svakih 25 časova rada

- Sva rotirajuća i ležišna mesta (poluga za opsluživanje, podešavanje visine mehanizma za rezanje, ..) podmazati sa nekoliko kapi lakog ulja.

Svaka 2 meseca

- Samo kod tipa 2: Baterijske ćelije napuniti destilovanom vodom do 1 cm ispod otvora za punjenje.
- Puniti spoljašne gume prema podacima na rubovima guma. Spoljašne gume bez podataka na rubovima guma puniti pritiskom od 1,3 bara.

Svakih 50 časova rada

Slika 17

- Točkove kosačice podmazati pomoću prese za mast višenamenskom mašću na otvorima za podmazivanje na elementima za pričvršćivanje točkova i ležajevima točkova.

Po potrebi

Punjenje baterije:

Ako aparat duže vreme ne koristite, preporučujemo da se baterije izvade iz aparata i da se napune pre skladištenja kao i svaka 2 meseca za vreme skladištenja i pre ponovnog puštanja u rad.

i Napomena:

Pridržavajte se uputstava u uputstvu za opsluživanje vašeg aparata za punjenje baterija.

Zamena osigurača:

- Zamenite neispravne osigurače samo sa istom jačinom.

Jedanput u toku sezone

- Sva rotirajuća i ležišna mesta (poluga za opsluživanje, podešavanje visine mehanizma za rezanje, ..) podmazati sa nekoliko kapi lakog ulja.
- Čišćenje svećice za paljenje i podešavanje razmaka elektroda ili zamenu svećice za paljenje vidi u priručniku za motor.
- Osovine zadnjih točkova dati u specijalizovanu radionicu da se podmažu specijalnom mašću (štiti od vlage).
- Nož za rezanje dati u specijalizovanu radionicu da se naoštri ili zameni.

Prestanak sa radom



Pažnja

Materijalne štete na aparatu

Čuvajte aparat sa ohlađenim motorom samo u čistim i suvim prostorijama. Kod dužeg skladištenja, na pr. zimi, aparat svakako zaštitite od rđe.

Po završetku sezone ili ako se aparat ne koristi duže od mesec dana:

- Aparat i skupljač trave očistiti.
- Radi zaštite od rđe sve metalne delove prebrisati nauljenom krpom ili poprskati uljem u spreju.
- Bateriju puniti aparatom za punjenje.
- Kod odlaganja na duže vreme zimi bateriju izvaditi, napuniti i uskladištiti na suvom/prohladnom mestu (zaštićenom od mraza). Svakih 4–6 nedelja kao i pre ponovne ugradnje.
- Ispustiti gorivo (samo napolju) i odložiti motor na duže vreme kao što je opisano u priručniku za motor.

- Puniti spoljašne gume prema podacima na rubovima guma. Spoljašne gume bez podataka na rubovima guma puniti pritiskom od 1,3 bara.
- Aparat skladištiti u čistom, suvom prostoru.

Garancija

U svakoj zemlji važe garantne odredbe koje je objavila naša organizacija ili uvoznik.

Smetnje na vašem aparatu u okviru garancije otklanjamo besplatno, ukoliko je njihov uzrok materijalna ili proizvodna greška. U slučaju koji podleže garanciji obratite se svome prodavcu ili najbližem predstavništvu.

Informacija u vezi s motorom

Proizvođač motora garantuje za sve probleme u vezi s motorom a koji se odnose na snagu, merenje snage, tehničke podatke, garancije i servis. Informacije ćete naći u priručniku za održavanje i rukovanje proizvođača motora.

Pomoć u slučaju smetnji



Opasnost

Opasnost od povrede usled nenamernog pokretanja motora

Zaštitite se od povreda. Pre svih radova na ovom aparatu

- Zaustavite motor,
- izvadite ključ za paljenje (ako a ima),
- Sačekati dok se svi pokretni delovi potpuno ne umire, motor mora biti ohlađen,
- Izvucite utikač svećice za paljenje na motoru tako da nenamerno pokretanje motora nije moguće.

Smetnje pri radu vašeg aparata često imaju jednostavne uzroke koje treba da poznajete i da umete delimično sami da ih otklonite. U slučaju nedoumice vaša specijalizovana radionica će vam rado pomoći.

| Problem | Mogući uzrok (uzroci) | Pomoć |
|--|---|--|
| Uže za pokretanje startera ne može da se povuče. | Motor defektan. | Potražiti specijalizovanu radionicu. |
| Motor se ne pokreće. | Poluga za gas ne stoji ispravno. | Polugu za gas u položaj ili prigušivač vazduha (kod hladnog motora) |
| | | Polugu za gas u položaj /max. ili START (kod toplog motora). |
| | Prigušivač vazduha nije aktiviran. | Aktivirati prigušivač vazduha. |
| | Nema goriva u rezervoaru. | Napuniti rezervoar čistim, svežim gorivom. |
| Motor se ne pokreće. | Nije utaknut utikač za svećice za paljenje. | Utaknuti utikač za svećice za paljenje. |
| | Gorivo staro ili prljavo. | Zameniti za sveže gorivo. |
| | Vazdušni filter zaprljan. | Očistiti vazdušni filter. |

| Problem | Mogući uzrok (uzroci) | Pomoć |
|---|---|--|
| Kod aparata sa električnim startovanjem: | Akumulator ispražnjen. | Napuniti akumulator. |
| | Oštećen vod. | Proveriti da li je električni vod u redu. |
| Neobični šumovi (zveckanje, kloparanje, lupkanje). | Zavrtnji, navrtke ili drugi elementi za učvršćenje neučvršćeni. | Učvrstiti elemente. Ako šumovi ostanu: potražiti specijalizovanu radionicu. |
| Potresi, vibracije. | Noževi neučvršćeni. | Dati u specijalizovanu radionicu da se pritegnu zavrtnji za fiksiranje noževa. |
| | Noževi oštećeni. | Dati u specijalizovanu radionicu da se zamene noževi. |
| | Noževi nisu pravilno izbalansirani. | Dati u specijalizovanu radionicu da se noževi zamene ili izbalansiraju. |
| | Motor nije dobro učvršćen. | Dati u specijalizovanu radionicu da se motor učvrsti. |
| Nečisto rezanje ili broj obrtaja opada. | Trava suviše visoka. | Podesiti na veću visinu rezanja, po potrebi dva puta pokositi. |
| | Noževi tupi. | Dati u specijalizovanu radionicu da se noževi zamene ili naoštre. |
| | Prevelika brzina vožnje. | Podesiti manju brzinu vožnje. |
| Trava ostaje da leži ili se skupljač trave ne puni (samo kod aparata sa skupljačem trave) | Trava suviše vlažna. | Pustiti da se travnjak osuši. |
| | Izbacivač začepljen. | Zaustaviti motor, otkloniti začepljenje. |
| | Nedovoljna snaga motora. | Češće kositi, odabrati veću visinu rezanja. |
| | Skupljač trave pun. | Zaustaviti motor, isprazniti skupljač trave. |
| | Skupljač trave prljav. | Zaustaviti motor, očistiti proreze za vazduh u skupljaču trave. |
| Pogon točkova ne funkcioniše. | Klinasti kaiš pokidan ili prenosnik defektan. | Dati u specijalizovanu radionicu da se oštećeni delovi zamene. |

Spis treści

| | |
|---|-----|
| Dla własnego bezpieczeństwa . . . | 96 |
| Montaż urządzenia | 98 |
| Elementy obsługi i wskaźniki | 99 |
| Obsługa | 100 |
| Wskazówki dotyczące pielęgnacji trawy | 102 |
| Transport urządzenia | 103 |
| Czyszczenie/przeгляд i konserwacja | 103 |
| Unieruchamianie | 104 |
| Gwarancja | 104 |
| Informacja o silniku | 104 |
| Usuwanie drobnych usterek . . . | 105 |

Dane na tabliczce znamionowej

Dane te są bardzo ważne dla późniejszej identyfikacji urządzenia przy zamawianiu części zamiennych i dla serwisu. Tabliczka znamionowa umieszczona jest w pobliżu silnika. Wszystkie dane znajdujące się na tabliczce znamionowej proszę wpisać do poniższej ramki.

| |
|--|
| |
| |
| |

Dane te i kolejne informacje dotyczące urządzenia można znaleźć w oddzielnej deklaracji zgodności CE, która jest nieodłączną częścią niniejszej instrukcji obsługi.

Ilustracje graficzne



Rozłożyć strony z ilustracjami umieszczone na początku instrukcji obsługi.

Dla własnego bezpieczeństwa

Prawidłowe użycie urządzenia

Urządzenie przeznaczone jest wyłącznie do

- zastosowania zgodnie z opisem i wskazówkami bezpieczeństwa podanymi w tej instrukcji obsługi;

- koszenia trawy w ogrodzie przydomowym lub w ogródku działkowym.

Każde inne zastosowanie uznane jest jako niezgodne z przeznaczeniem. Użytkownik odpowiada za wszystkie szkody wyrządzone osobom trzecim lub ich mieniu.

Samowolne zmiany wprowadzone w urządzeniu wykluczają wszelką odpowiedzialność producenta za szkody wynikłe z tych zmian.

Przestrzegać wskazówek bezpieczeństwa i obsługi

Jako użytkownik tego urządzenia proszę starannie przeczytać niniejszą instrukcję użytkowania i obsługi jeszcze przed pierwszym użyciem urządzenia. Proszę stosować się do przepisów i wskazówek zawartych w tej instrukcji i przechowywać ją do dalszego zastosowania.

Nie zezwalać na obsługę urządzenia dzieciom, ani osobom, które nie znają niniejszej instrukcji obsługi.

W przypadku zmiany właściciela przekazać instrukcję wraz z urządzeniem.

Ogólne wskazówki bezpieczeństwa

W tym rozdziale podane są ogólne wskazówki bezpieczeństwa. Ostrzeżenia specjalne dotyczące tylko pojedynczych części, funkcji lub czynności zamieszczone są w odpowiednim miejscu tej instrukcji.

Przed rozpoczęciem pracy

Osoby użytkujące to urządzenie nie mogą znajdować się pod wpływem środków odurzających, jak np. alkohol, narkotyki lub leki.

Osobom, które nie ukończyły 16 roku życia zabrania się obsługi tego urządzenia – krajowe przepisy mogą ustalić minimalny wiek młodzieży.

Przed rozpoczęciem pracy należy zapoznać się zarówno z wyposażeniem i elementami obsługi, jak również z ich działaniem.

Paliwo przechowywać tylko w odpowiednich pojemnikach, które dopuszczone są do takiego zastosowania i nie składować w pobliżu źródeł ciepła (np. piece, podgrzewacze wody). Paliwo tankować tylko na wolnym powietrzu.

Nie tankować paliwa przy pracującym silniku ani wtedy, jeżeli silnik jest gorący.

Uszkodzony wydech, zbiornik paliwa lub pokrywę zbiornika paliwa natychmiast wymienić.

Przed użyciem sprawdzić, czy,

- czy przystawka do zbierania trawy (opcja) działa właściwie, a klapa wyrzutowa prawidłowo zamyka. Wymienić niezwłocznie zepsute zamki i uzupełnić brakujące części.
- narzędzia tnące, śruby mocujące i cały zespół tnący nie są zużyte lub uszkodzone. Proszę zlecić w autoryzowanym punkcie serwisowym wymianę całych kompletów zużytych lub zepsutych części, aby wykluczyć niewyważenie.

Części zamienne muszą spełniać wymagania stawiane przez producenta urządzenia. Dlatego należy zawsze stosować tylko oryginalne części zamienne i części zamienne dopuszczone przez producenta urządzenia. Wszelkie naprawy urządzenia proszę zlecić do wykonania tylko w autoryzowanym punkcie serwisowym.

W czasie pracy urządzeniem

W czasie pracy urządzeniem lub przy urządzeniu należy stosować odpowiednią odzież roboczą, jak np.:

- bezpieczne obuwie robocze,
- długie spodnie,
- przylegającą odzież,
- okulary ochronne.

Wszystkie elementy wyposażenia bezpieczeństwa muszą być zawsze kompletnie zamontowane na urządzeniu i nie mogą być uszkodzone.

Nie wolno dokonywać żadnych zmian w wyposażeniu bezpieczeństwa.

Urządzenie stosować tylko w stanie technicznym odpowiadającym przepisom i w jaki dostarczone zostało przez jego producenta.

Unikać otwartego ognia, iskrzenia i nie palić.

Przed wszystkimi pracami przy urządzeniu

W celu ochrony przed zranieniem, przed przystąpieniem do wszelkich prac przy urządzeniu (np. przegląd, konserwacja, nastawianie) i przed transportem urządzenia (np. podnoszenie lub przenoszenie) należy

- wyłączyć silnik,
- wyciągnąć kluczyk ze stacyjki (o ile występuje).
- odczekać, aż wszystkie ruchome części całkowicie się zatrzymają, a silnik ochłodzi;
- wyjąć wtyczkę świec zapłonowych przy silniku, aby uniemożliwić przypadkowe włączenie silnika.
- Przestrzegać dodatkowych wskazówek bezpieczeństwa podanych w instrukcji obsługi silnika.

Po zakończeniu pracy urządzeniem

Nie wolno nigdy opuszczać urządzenia, jeżeli silnik nie jest wyłączony, a kluczyk zapłonowy – jeżeli w wyposażeniu – wyjęty (z pulpitu obsługi).

Wyposażenie zabezpieczające

Niebezpieczeństwo

Nie wolno nigdy używać urządzenia, jeżeli wyposażenie bezpieczeństwa jest uszkodzone lub nie jest zamontowane.

Dźwignia sprzęgła zespołu tnącego (3)

Rysunek 7

Napęd zespołu tnącego wyłącza się, jeżeli użytkownik zwolni tę dźwignię sprzęgła. Nie wolno przeprowadzać prób wyłączenia działania dźwigni bezpieczeństwa.

Dźwignia sprzęgła zespołu napędowego (7)

Rysunek 7

Napęd jezdny urządzenia wyłącza się, jeżeli użytkownik zwolni tę dźwignię sprzęgła. Nie wolno przeprowadzać prób wyłączenia działania dźwigni bezpieczeństwa.

Kłapa wyrzutowa

Rysunek 19

Kłapa wyrzutowa chroni użytkownika przed zranieniem zespołem tnącym lub twardymi przedmiotami wyrzucenymi w powietrze. Urządzenia nie wolno eksploatować bez klapy wyrzutowej.

Symbole na urządzeniu

Na urządzeniu znajdują się naklejki z różnymi symbolami. Poniżej podane są znaczenia tych symboli:



Uwaga!

Przed uruchomieniem urządzenia należy przeczytać instrukcję użytkownika i obsługi!

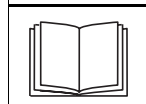

Osoby trzecie usunąć z obszaru zagrożenia!



Przed przystąpieniem do jakichkolwiek prac przy narzędziach tnących należy wyjąć wtyczkę świec zapłonowych! Palce i stopy trzymać z dala od narzędzi tnących! Przed przystąpieniem do nastawiania lub czyszczenia urządzenia, albo do sprawdzania należy wyłączyć urządzenie i wyjąć wtyczkę świec zapłonowych.

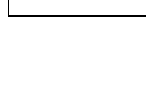
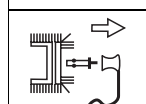

Nie wolno zbliżać dłoni i/lub stóp do obracających się części.



Niebezpieczeństwo poślizgnięcia i zranienia – nie wolno stosować urządzenia w wilgotnym otoczeniu.



Niebezpieczeństwo zranienia wyrzucaną trawą lub twardymi przedmiotami.

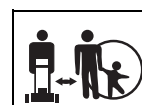

W obszarze prowadzonych prac nie mogą przebywać osoby postronne, a szczególnie dzieci ani zwierzęta.



Praca na stromych zboczach może spowodować niebezpieczeństwo.



Uwaga!
Niebezpieczeństwo wybuchu.



Kwas akumulatorowy/
Niebezpieczeństwo zranienia.

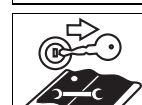

Przed przystąpieniem do jakichkolwiek prac przy urządzeniu należy wyjąć najpierw kluczyk zapłonowy, a przy pracy przestrzegać wskazówek podanych w niniejszej instrukcji obsługi.

Powyższe symbole umieszczone na urządzeniu należy utrzymywać w takim stanie, aby były zawsze czytelne.

Symbole użyte w instrukcji

W niniejszej instrukcji obsługi użyte zostały następujące symbole:



Niebezpieczeństwo

Zwraca uwagę na niebezpieczeństwo związane z opisywaną czynnością i zagrażające osobom.



Uwaga

Wskazują na niebezpieczeństwa, które związane są z opisaną czynnością i mogą spowodować szkody materialne.

i Wskazówka

Oznacza ważne informacje i wskazówki dotyczące użytkowania.

Dane dotyczące kierunków

Określenia kierunków na urządzeniu (np. z lewej, z prawej) zdefiniowane są zawsze patrząc z pozycji kierowcy w kierunku wykonywanej pracy.

i Wskazówka

Przedstawienia graficzne mogą różnić się szczegółami od nabytego urządzenia.

i Zasady utylizacji

Występujące resztki opakowań, stare urządzenie itp. utylizować zgodnie z lokalnie obowiązującymi przepisami.

Montaż urządzenia

Montaż uchwytu prowadzącego

Rysunek 1 i 2

- Uchwyt prowadzący ustawić i zamocować w sposób przedstawiony na rysunku 1 i 2.

Zdejmowanie zabezpieczenia transportowego klapy wyrzutowej

Rysunek 3

- Usunąć blachę zabezpieczającą lub łącznik przewodów (zależnie od modelu). Kłapa wyrzutowa zamyka się automatycznie.

Montaż dźwigni zmiany biegów

Rysunek 4 i 5

- Zdjąć śruby i nakrętki (rysunek 4).
- Dźwignię zmiany biegów zamocować śrubami i nakrętkami (rysunek 5).

Uruchamianie akumulatora

(tylko dla urządzeń z zapłonem elektrycznym)

Rysunek 6

⚠ Niebezpieczeństwo

Niebezpieczeństwo zatrucia i zranienia kwasem akumulatorowym

Stosować okulary ochronne i rękawice ochronne.

Unikać kontaktu skóry z kwasem akumulatorowym. W przypadku prysnięcia kwasu akumulatorowego na twarz lub do oczu należy natychmiast zmyć spryskane miejsca zimną wodą i zwrócić się o pomoc do lekarza.

W przypadku nieumyślnego połknięcia kwasu akumulatorowego należy wypić dużo wody i natychmiast zwrócić się o pomoc do lekarza. Akumulatory przechowywać w miejscu niedostępnym dla dzieci. Nie wolno przechylać akumulatora, kwas akumulatorowy może się wylać.

Resztkę kwasu akumulatorowego oddać w miejscu zakupu lub w odpowiednim punkcie zbioru odpadów.

⚠ Uwaga

Niebezpieczeństwo wybuchu pożaru, eksplozji i korozji na skutek działania kwasu akumulatorowego i jego oparów

Elementy urządzenia, które pochłapane zostały kwasem akumulatorowym należy natychmiast wyczyścić. Kwas akumulatorowy ma działanie korozyjne.

Nie palić papierosów, palące się lub gorące przedmioty trzymać z dala od akumulatora. Akumulatory ładować tylko w dobrze przewietrzanym i suchym pomieszczeniu.

Możliwość spowodowania zwarcia elektrycznego przy pracy przy akumulatorze. Na akumulatorze nie wolno kłaść żadnych narzędzi ani metalowych przedmiotów.

Przy dostawie akumulatora, który „nie wymaga przeglądu/szczelnie zamknięty” (typ 1)

(akumulator bez zatyczek)

Akumulator napełniony jest kwasem akumulatorowym i fabrycznie szczelnie zamknięty.

Proszę pamiętać, że również akumulator, który określony jest jako „nie wymaga przeglądu”, potrzebuje drobnych przeglądów, aby zapewnić mu odpowiedni okres użytkowania.

- Akumulator należy zawsze utrzymywać w czystości.
- Unikać przechylania akumulatora. Również ze „szczelnie zamkniętego” akumulatora wyleje się płynny elektrolit, jeżeli akumulator się przechyli.

Przy dostawie pustego akumulatora (typ 2)

(akumulator z zatyczkami)

- Zdjąć zatyczki komór akumulatora.
- Każdą komorę napełnić kwasem akumulatorowym do wysokości 1 cm poniżej otworu wlewu.
- Pozostawić akumulator na 30 minut, aby ołów nasączył się kwasem akumulatorowym.
- Sprawdzić poziom kwasu, w razie potrzeby dolać kwasu akumulatorowego.
- Przed pierwszym użyciem naładować akumulator 2 do 6 godzin za pomocą odpowiedniego prostownika do ładowania akumulatorów (maksymalny prąd ładowania 12 Volt/6 Amper). Po naładowaniu wyjąć najpierw wtyczkę prostownika z gniazdka sieci elektrycznej, a następnie odłączyć akumulator (patrz również instrukcja obsługi prostownika).
- Komory akumulatora zamknąć zatyczkami.
- Akumulator zamontować w urządzeniu.
- Zdjąć zaślepkę otworu odpowietrzającego akumulatora. Nałożyć wąż odpowietrzający i poprowadzić w urządzeniu do dołu. Zwracać uwagę na swobodne ułożenie węża! (Rysunek 6b)
- Najpierw przyłączyć czerwony przewód elektryczny (+), a następnie czarny (-).
- Później można dopełniać akumulator tylko i wyłącznie wodą destylowaną (sprawdzenia co 2 miesiące).
- Akumulator należy zawsze utrzymywać w czystości.

Uwaga

Proszę przestrzegać odpowiedniej kolejności kroków montażowych przy odłączaniu i przyłączaniu akumulatora.

Montaż:

- Najpierw przyłączyć czerwony przewód elektryczny (+/biegun dodatni), a następnie czarny (-/biegun ujemny).

Demontaż:

- Najpierw odłączyć czarny przewód elektryczny (-/biegun ujemny), a następnie czerwony (+/biegun dodatni).

Elementy obsługi i wskaźniki

Uwaga**Uszkodzenie urządzenia**

Poniżej opisane są wstępnie zasady działania elementów obsługi i wskaźników. Proszę nie wykonywać jeszcze żadnych czynności obsługi!

Wskazówka:

Opisy elementów obsługi/kontrolnych silnika można znaleźć w podręczniku silnika.

Rysunek 7

- Dźwignia nastawiania wysokości koszenia
- Zbiornik paliwa
- Dźwignia sprzęgła zespołu tnącego
- Stacyjka zapłonowa (zależnie od modelu)
- Wskaźnik zespolony (zależnie od modelu)
- Dźwignia gazu/Choke
- Dźwignia sprzęgła napędu jazdy
- Dźwignia zmiany biegów

Dźwignia nastawiania wysokości koszenia (1)

Rysunek 7 i 8

Wysokie cięcie – zespół tnący u góry = dźwignia w pozycji „H”

Niskie cięcie – zespół tnący na dole = dźwignia w pozycji „L”

Zbiornik paliwa (2)

Rysunek 7

Służy do tankowania paliwa.

Dźwignia sprzęgła zespołu tnącego (3)

Rysunek 7 i 9

Służy do włączania/wyłączania zespołu tnącego.



Włączanie: Blokadę przycisnąć do przodu i przytrzymać, a następnie nacisnąć dźwignię w dół i przytrzymać .

Wyłączanie: zwolnić dźwignię .

Stacyjka zapłonowa (4)

(tylko dla urządzeń z zapłonem elektrycznym)

Rysunek 10

Start: Kluczyk przekręcić w prawo , aż do włączenia silnika, a następnie puścić. Kluczyk znajduje się w pozycji /1.

Stop = kluczyk w pozycji /0.

Wskaźnik zespolony (opcja)

(tylko dla urządzeń z zapłonem elektrycznym)

Rysunek 11

Zależnie od modelu wskaźnik zespolony może zawierać następujące elementy:

Wskaźnik naładowania akumulatora (1):

Jeżeli lampka wskaźnika pali się przy pracującym silniku, akumulator jest niedostatecznie naładowany.

W razie potrzeby zwrócić się do uprawnionego warsztatu.

Licznik godzin pracy (2):

Wskazuje na wyświetlaczu godziny pracy digitalnie, tzn. w pełnych godzinach i $\frac{1}{10}$ częściach godziny.

Wskazówki:

- Przy włączaniu zapłonu ukazuje się na krótko napięcie akumulatora, a następnie przełącza się na wskaźnik godzin pracy. Godziny pracy liczone są ciągle, z wyjątkiem czasu, w którym kluczyk zapłonowy stoi w pozycji „Stop” lub jest wyciągnięty.

- Co 50 godzin pracy (zależnie od modelu) pojawia się na wyświetlaczu symbol wymiany oleju „CHG/OIL” na czas 5 minut. Meldunek ten pojawia się przez kolejne 2 godziny pracy. Okresy wymiany oleju patrz podręcznik silnika.

Dźwignia gazu/Choke (6)

Dźwignia gazu

Rysunek 12b

Liczbę obrotów silnika nastawia się bezstopniowo.

Wysoka liczba obrotów silnika = .

Niska liczba obrotów silnika = .

Zatrzymanie silnika = „Stop”

Choke (zależnie od modelu)

Rysunek 12a i 12b

Przy starcie zimnego silnika pociągnąć Choke (12a), albo dźwignię gazu ustawić w pozycji  (12b).

Dźwignia sprzęgła napędu jazdy (7)

Rysunek 7 i 13

Służy do włączania/wyłączania napędu jazdy (przy włączonym biegu do przodu/do tyłu).

Włączanie: Dźwignię nacisnąć w dół i przytrzymać .

Wyłączanie: Zwolnić dźwignię .

Dźwignia zmiany biegów (8)

Rysunek 7 i 14

Wybrać kierunek jazdy i prędkość.

Do przodu: bieg 1–4 do jazdy do przodu

Neutralny (N): bieg jałowy

Wsteczny (R): jazda do tyłu

Uchwyt cięgła startera

Rysunek 15

Służy do startu silnika w urządzeniach, które nie posiadają zapłonu elektrycznego.

Wskazówka:

Może być również używany do startu silnika w urządzeniach wyposażonych w zapłon elektryczny.

W takim przypadku kluczyk zapłonowy musi być ustawiony w pozycji

/1.

Obsługa

Proszę przestrzegać również wskazówek podanych w instrukcji obsługi silnika.

Niebezpieczeństwo

Wypadek

- Osobom, dzieciom lub zwierzętom nie wolno przybywać w pobliżu urządzenia podczas koszenia. Niebezpieczeństwo zranienia wyrzucenymi kamieniami lub innymi przedmiotami.

Upadek

- Urządzenie prowadzić tylko w tempie kroków.
- Zachować szczególną ostrożność podczas koszenia do tyłu i ciągnięcia urządzenia do siebie.
- Przy koszeniu na stromych zboczach urządzenie może się przewrócić i zranić osobę obsługującą. Urządzenie prowadzić tylko w poprzek zbocza, nigdy pod górę, ani z góry na dół. Tym urządzeniem nie kosić trawy na zboczach o nachyleniu większym niż 20 %.
- Zachować szczególną ostrożność przy zmianie kierunku i zawsze zwracać uwagę na pewną postawę.
- Podczas koszenia w obszarach granicznych grozi niebezpieczeństwo zranienia. Koszenie przy krawężnikach, krzakach i na stromych zboczach jest niebezpieczne. Zachować odstęp bezpieczeństwa.
- Przy koszeniu mokrej trawy przyczepność do podłoża jest mniejsza, dlatego urządzenie może wpaść w poślizg i przewrócić osobę obsługującą. Kosiarkę stosować tylko wtedy, jeżeli trawa jest sucha.
- Pracować tylko przy świetle dziennym lub bardzo dobrym oświetleniu sztucznym.

Zranienie

- Zachować zawsze odstęp bezpieczeństwa do obracającego się narzędzia wyznaczony długością uchwytów prowadzących urządzenia.
- Nie wolno zbliżać dłoni ani stóp do obracających się części.
- Wyłączyć silnik i poczekać, aż zespół tnący całkowicie się zatrzyma:

- przed przechyleniem urządzenia,
- przed transportem po powierzchniach innych niż trawnik,
- Wyłączyć silnik, aby zapobiec przypadkowemu startowi silnika, wyjąć kluczyk zapłonowy (jeżeli jest) i zdjąć wtyczkę świecy zapłonowej,
 - przed przystąpieniem do usuwania blokady lub usuwania przyczyny zatkania kanału wyrzutowego;
 - przed przystąpieniem do sprawdzenia, czyszczenia, nastawiania lub naprawy kosiarki;
 - po natrafieniu kosiarki na ciało obce. Sprawdzić, czy kosiarka nie jest uszkodzona i w razie uszkodzenia zwrócić się do uprawnionego warsztatu specjalistycznego;
 - jeżeli urządzenie zaczyna nagle niespokojnie drgać. W takim przypadku należy natychmiast sprawdzić urządzenie.
- Nie podnosić ani nie przenosić urządzenia z pracującym silnikiem.
- Przed przystąpieniem do pracy sprawdzić teren, na którym będzie użyte urządzenie i usunąć wszystkie przedmioty, które mogą zostać zabrane i wyrzucone przez kosiarkę.
- Jeżeli zespół tnący natrafi na ciało obce (np. kamień), albo urządzenie zaczyna nagle niezwykle drgać: natychmiast wyłączyć silnik. Sprawdzić, czy kosiarka nie jest uszkodzona i w razie uszkodzenia zwrócić się do uprawnionego warsztatu specjalistycznego.
- Przy koszeniu nie ustawiać się nigdy przed otworami wyrzutowymi ściętej trawy. Urządzenia z koszem:
 - Przy zdejmowaniu kosza może nastąpić zranienie wyrzucaną trawą. Dlatego nie wolno opróżniać kosza przy pracującym silniku. Najpierw należy wyłączyć urządzenie.
 - Nie wolno prowadzić żadnych czynności związanych ze sprawdzaniem, przeglądem i konserwacją, nastawianiem urządzenia przy pracującym lub gorącym silniku.

Niebezpieczeństwo uduszenia tlenkiem węgla (czad)

Silnik spalinowy włączać tylko na wolnym powietrzu.

Wybuch lub pożar

- Pary benzyny są wybuchowe, a sama benzyna jest bardzo łatwopalna.
- Paliwo napełniać przed włączeniem silnika. Zbiornik benzyny trzymać zamknięty, jeżeli silnik pracuje lub jest jeszcze gorący.
- Dolewać paliwo tylko przy wyłączonym i chłodnym silniku. Unikać otwartego ognia, iskrzenia i nie palić. Paliwo tankować tylko na wolnym powietrzu.
- W przypadku przelania paliwa nie wolno włączać silnika. Usunąć urządzenie z obszaru zanieczyszczonego paliwem i poczekać, aż pary benzyny ulotnią się.
- W celu uniknięcia niebezpieczeństwa wybuchu pożaru należy dbać o to, aby niżej wymienione części urządzenia nie były zanieczyszczone trawą ani olejem:
 - silnik
 - wydech
 - baterie/akumulator
 - zbiornik benzyny.

Niebezpieczeństwo potknięcia

- Urządzenie prowadzić tylko w tempie kroków.



Uwaga

Uszkodzenie urządzenia

- Kamienie, leżące wokół gałęzie lub podobne przedmioty mogą spowodować uszkodzenie urządzenia i zakłócić jego działanie. Każdorazowo przed uruchomieniem urządzenia należy usunąć z terenu działania wszystkie twarde przedmioty.
- Urządzenie wolno eksploatować tylko wtedy, jeżeli nie jest uszkodzone i działa prawidłowo. Przed włączeniem urządzenia należy przeprowadzić kontrolę wzrokową. Sprawdzić wyposażenie bezpieczeństwa, elementy obsługi i połączenia śrubowe, czy nie są uszkodzone i czy są prawidłowo zamocowane. Uszkodzone części wymienić przed uruchomieniem urządzenia.

Dopuszczalny czas pracy urządzeniem

Proszę przestrzegać krajowych/komunalnych przepisów dotyczących dopuszczalnego czasu pracy urządzeniem (w razie wątpliwości zasięgnąć informacji w rejonowym urzędzie administracji).

Zatankować i sprawdzić poziom oleju

Wskazówka

Silnik napełniony jest fabrycznie olejem – sprawdzić poziom oleju, w razie potrzeby dopełnić olejem.

- Wlać benzynę „normalną, bezołowiową“ (92 oktany).
- Zbiornik paliwa napełnić maksymalnie do wysokości 2,5 cm poniżej dolnej krawędzi króćca wlewu.
- Mocno zamknąć zbiornik paliwa.
- Sprawdzić poziom oleju. Poziom oleju musi znajdować się pomiędzy oznaczeniem „Full/Max.“- i „Add/Min.“- (patrz podręcznik silnika).

Sprawdzanie ciśnienia opon

Wskazówka

Ze względów produkcyjnych ciśnienie opon może być wyższe, niż wymagane, dlatego należy:

- Wszystkie opony napełnić powietrzem do ciśnienia ok. 1,3 bar.

Uruchomienie silnika

Niebezpieczeństwo



W celu ochrony przed zranieniem
– nie włączać silnika, jeżeli osoba obsługująca stoi przed otworem wyrzutowym,

- Dłonie i stopy trzymać z dala od zespołu tnącego,
- nie zbliżać nigdy dłoni, stóp, ani innych części ciała do obracających się części urządzenia. Trzymać się z dala od otworu wyrzutowego.

Przed wystartowaniem silnika wyłączyć sprzęgło zespołu tnącego i napędu.

Przy włączaniu silnika nie wolno przechylać urządzenia.



Urządzenie odstawiać na płaskiej powierzchni, gdzie trawa jest możliwie krótka lub jest jej mało.

- Otworzyć zawór dopływu paliwa (jeżeli jest – patrz instrukcja obsługi silnika).
- Zwolnić dźwignię sprzęgła napędu jazdy i zespołu tnącego
- Dźwignię zmiany biegów nastawić w pozycji „N“.
- Dźwignię gazu nastawić na  .
- Przy zimnym silniku pociągnąć Choke, względnie dźwignię gazu nastawić na .

Urządzenia bez zapłonu elektrycznego

- Proszę ustawić się po lewej stronie urządzenia i zwrócić uwagę, aby stopy trzymać w odpowiedniej odległości od zespołu tnącego.
- Uchwyt rozrusznika linkowego ciągnąć powoli, aż do wyczuwalnego oporu, a następnie szybko i mocno pociągnąć. Uchwytu rozrusznika linkowego nie puszczać gwałtownie, lecz powoli poprowadzić z powrotem.

Urządzenia z zapłonem elektrycznym:

- Proszę ustawić się z tyłu za urządzeniem.
- Kluczyk przekręcić do pozycji  i przytrzymać, aż do wystartowania silnika (próba startu maksymalnie 5 sekund, przed następną próbą odczekać 10 sekund).
- Jeżeli silnik pracuje, kluczyk zapłonowy przekręcić do pozycji  /I.

Wskazówka:

W przypadku kosiarek z rozrusznikiem elektrycznym (w zależności od wersji wykonania) silnik może być także startowany ręcznie przez pociągnięcie z linkę. Przy tym kluczyk zapłonowy musi być ustawiony najpierw w pozycji  /I .

Gdy silnik pracuje:

- Choke cofnąć powoli, a dźwignię gazu nastawić w pozycji środkowej, aż silnik zacznie pracować równomiernie.

Wskazówka:

Do koszenia trawy dźwignię gazu nastawić na pełny gaz.

Zatrzymanie silnika

- Dźwignię gazu nastawić w pozycji środkowej
- Pracujący silnik pozostawić ok. 20 sekund
- Dźwignię gazu ustawić powoli w pozycji „Stop“, albo kluczyk zapłonowy (zależnie od modelu) nastawić na  /O.

Wskazówki:

- Przed opuszczeniem urządzenia należy zawsze wyjąć kluczyk zapłonowy (zależnie od modelu) i zdjąć wtyczkę świecy zapłonowej przy silniku.
- Dalsze informacje dotyczące obsługi silnika można znaleźć w instrukcji obsługi silnika.

Jazda

Niebezpieczeństwo

Proszę zachować szczególną ostrożność przy:

- *jeździe do tyłu,*
- *Rozruch na 3 względnie 4 biegu – dźwignię sprzęgła napędu jazdy naciskać zawsze powoli do dołu, aby włączyć napęd kół.*

Uwaga

Zmianę kierunku jazdy, względnie zmianę biegu można dokonać tylko w czasie postoju urządzenia.

- Wystartować silnik (patrz „Startowanie silnika“).
- Dźwignię zmiany biegów ustawić w odpowiedniej pozycji.
- Dźwignię gazu ustawić w odpowiedniej pozycji.
- Dźwignię sprzęgła napędu jazdy naciskać powoli w dół, aż urządzenie zacznie jechać.

Zatrzymywanie urządzenia

- Zwolnić dźwignię sprzęgła napędu jazdy, urządzenie zatrzymuje się.

Zmiana kierunku i prędkości jazdy



Uwaga

Zmianę kierunku jazdy, względnie zmianę biegu można dokonać tylko w czasie postoju urządzenia.

- Zwolnić dźwignię sprzęgła napędu jazdy, aby zatrzymać urządzenie.
- Dźwignię zmiany biegów ustawić w odpowiedniej pozycji.

Koszenie



Niebezpieczeństwo

Przed jazdą do tyłu należy zawsze najpierw wyłączyć zespół tnący.

- Wystartować silnik (patrz „Startowanie silnika”).
- Dźwignię gazu ustawić na , aby zapewnić wystarczającą moc.
- Dźwignię nastawiania wysokości cięcia ustawić w odpowiedniej pozycji.
- Dźwignię zmiany biegów ustawić w odpowiedniej pozycji.
- Nacisnąć dźwignię sprzęgła zespołu tnącego, zespół tnący włącza się.
- Dźwignię sprzęgła napędu jazdy naciskać powoli w dół, urządzenie zaczyna jechać i kosić.

Wskazówki ogólne

Przy nastawianiu wysokości cięcia i prędkości jazdy zwrócić uwagę, aby nie przeciążyć urządzenia.

Zależnie od wysokości, rodzaju i wilgotności koszonych roślin konieczne jest dopasowanie wysokości cięcia i prędkości jazdy, aby umożliwić bezawaryjne zebranie skoszonych roślin do worka lub kosza zespołu zbierającego.

W przypadku zatykania otworu zredukować prędkość jazdy i nastawić większą wysokość cięcia.

Odstawianie urządzenia

- Zwolnić dźwignię sprzęgła zespołu tnącego i napędu jazdy.
- Zespół tnący ustawić w górnej pozycji.
- Zatrzymanie silnika
- Dźwignię zmiany biegów nastawić w pozycji „N”.
- Wyjąć kluczyk zapłonowy (jeżeli jest).

Przesuwanie urządzenia

- Dźwignię zmiany biegów ustawić w pozycji „N”.
- Dźwignię sprzęgła napędu jazdy nacisnąć w dół i popychać urządzenie.

Uzbrojenie urządzenia do rozdrabniania i koszenia na ściółkę

Zamontować zespół rozdrabniający (opcja).

Rysunek 16



Niebezpieczeństwo zranienia

Najpierw wyłączyć silnik, wyjąć kluczyk zapłonowy (zależnie od modelu) i zdjąć wtyczkę świecy zapłonowej.

- Unieść klapę otworu wyrzutowego.
- Nakładkę mocującą po prawej stronie wsunąć do uchwytu na urządzeniu (1).
- Klin rozdrabniający wcisnąć do otworu wyrzutowego (2).
- Klin rozdrabniający przesunąć w otwór wyrzutowy do tyłu, aż do jego unieruchomienia (3).
- Opuścić klapę wyrzutową.



Wskazówka:

Demontaż przeprowadzić w odwrotnej kolejności.

Przestrzegać wskazówek dotyczących rozdrabniania z koszeniem na ściółkę, które podane są w rozdziale „Wskazówki dotyczące pielęgnacji trawnika”.

Wskazówki dotyczące pielęgnacji trawy

Kilka wskazówek, aby trawa była mocna i rosła równomiernie.

Koszenie

Trawa to wiele różnych gatunków roślin trawiastych. Częste koszenie sprzyja wzrostowi tych gatunków traw, które rozwijają mocne korzenie i tworzą twardą darni. Przy rzadkim koszeniu rozwijają się szczególnie trawy wysoko rosnące i dzikie ziele (np. koniczyna, stokrotki).

Normalna wysokość trawy wynosi ok. 4–5 cm. Kosić należy tylko $\frac{1}{3}$ wysokości całkowitej, a więc przy 7–8 cm kosić na zwykłą wysokość.

Nie kosić trawy niżej niż 4 cm, w przeciwnym przypadku, jeżeli jest sucho, darni ulegnie zniszczeniu.

Trawę, która urosła wysoko (np. po urlopie) kosić etapami, aż do wysokości normalnej.

Koszenie na ściółkę (z wyposażeniem)

Podczas koszenia trawa zostaje pocięta na małe kawałki (ok. 1 cm) i pozostaje na trawniku. W ten sposób zatrzymuje się wiele składników odżywczych.

Optymalny wynik jest zagwarantowany, jeżeli zawsze będzie utrzymywana krótka trawa, patrz również rozdział „Koszenie”.

Przy koszeniu na ściółkę przestrzegać następujących wskazówek:

- Nie kosić mokrej trawy.
- Nie kosić więcej niż 2 cm z całkowitej długości trawy.
- Jechać powoli.
- Wykorzystywać maksymalną liczbę obrotów silnika.
- Zespół tnący czyścić regularnie.

Transport urządzenia

Przy zmianie miejsca pracy przesuwać urządzenie tylko na krótkich odcinkach. Przy większych odległościach przewieźć urządzenie na pojeździe transportowym.

Wskazówka: Zgodnie z przepisami ruchu drogowego urządzenie nie jest dopuszczone do ruchu na drogach publicznych.

Krótkie odcinki

Niebezpieczeństwo

Obracający się zespół tnący może pochwytać przedmioty i odrzucić je, wyrządzając w ten sposób szkody.

- Przed przystąpieniem do przesuwania urządzenia należy wyłączyć zespół tnący.

Długie odcinki

Uwaga

Szkody transportowe

Zastosowane środki transportowe (np. pojazd transportowy, rampa załadownicza, i.in.) muszą być użyte zgodnie z ich przeznaczeniem (patrz przynależna do nich instrukcja obsługi). Na czas transportu należy zabezpieczyć urządzenie przed poślizgiem i przesuwaniem.

Niebezpieczeństwo zagrożenia środowiska poprzez wylanie paliwa.

Nie wolno transportować urządzenia w przechylonej pozycji.

- Podstawić pojazd transportowy.
- Rampę załadowniczą przystawić do pojazdu transportowego.
- Urządzenie na biegu jałowym przesunąć ręcznie na pojazd transportowy.
- Zabezpieczyć urządzenie przed poślizgiem i przesuwaniem.

Czyszczenie/przeгляд i konserwacja

Niebezpieczeństwo **Niebezpieczeństwo zranienia na skutek niezamierzonego włączenia silnika**

Proszę chronić się przed zranieniem. Przed wszystkimi pracami przy urządzeniu

- wyłączyć silnik,
- wyjąć kluczyk zapłonowy (jeżeli jest),
- poczekać, aż wszystkie ruchome części ulegną całkowitemu zatrzymaniu, silnik musi być ochłodzony,
- wyjąć wtyczkę świec zapłonowych przy silniku, aby uniemożliwić przypadkowe włączenie silnika.

Czyszczenie

Czyszczenie urządzenia

Uwaga

Do czyszczenia nie używać myjki wysokociśnieniowej.

- Urządzenie czyścić możliwie bezpośrednio po koszeniu.
- Urządzenie odstawić na twardym i płaskim podłożu.

Czyszczenie zespołu tnącego

Niebezpieczeństwo **Niebezpieczeństwo zranienia ostrymi nożami tnącymi**

Zakładać rękawice robocze.

Przy urządzeniach wyposażonych w kilka narzędzi tnących ruch jednego narzędzia może spowodować obrót pozostałych narzędzi tnących. Narzędzia tnące czyścić z zachowaniem wszelkiej ostrożności.

Uwaga

Uszkodzenie silnika

Urządzenia nie przechylać mocniej niż 30°. Paliwo może wylać się do komory spalania i uszkodzić silnik.

- Zespół tnący ustawić w górnej pozycji.
- Wnętrze zespołu tnącego wyczyścić szczotką, zmiotką lub ścierką.

Zespół tnący z dyszą czyszczącą (opcja)

Rysunek 18

Urządzenie ustawić na płaskim podłożu bez piasku, kamieni, itp..

1. Wąż wodny przymocować do dyszy czyszczącej dostępną w handlu złączką szybkozłączającą.
2. Wystartować silnik.
3. Włączyć na kilka minut zespół tnący.
4. Wyłączyć zespół tnący i silnik.
5. Zdjąć wąż wodny.

Kroki 1–5 powtórzyć na drugiej dyszy czyszczącej (jeżeli jest).

Po zakończeniu czyszczenia (kroki 1–5):

- Wystartować silnik i włączyć zespół tnący na kilka minut, aby go wysuszyć.

Czyszczenie kosza

(tylko dla urządzeń z koszem)

Najłatwiej czyści się kosz zaraz po użyciu urządzenia.

- Wyjmowanie i opróżnianie kosza
- Kosz można wymyć silnym strumieniem wody (węzem ogrodowym).
- Przed następnym użyciem urządzenia kosz należy dokładnie wysuszyć.

Przeгляд i konserwacja

Przestrzegać wskazówek dotyczących przeglądu i konserwacji, które podane są w instrukcji obsługi silnika. Pod koniec sezonu zlecić wykonanie przeglądu i konserwacji urządzenia w autoryzowanym punkcie serwisowym.

Uwaga

Zagrożenie zanieczyszczenia środowiska olejem silnikowym

Stary, zużyty olej pozostały po wymianie oleju silnikowego oddać w odpowiednim punkcie zbioru oleju lub w przedsiębiorstwie oczyszczania miasta.

Zagrożenie środowiska przez akumulatory

Zużytych akumulatorów nie wolno wyrzucać do domowych śmieci. Zużyte akumulatory oddać w punkcie zakupu lub w przedsiębiorstwie oczyszczania miasta. Przed oddaniem urządzenia na złom należy wymontować akumulatory.

Wskazówka

Przestrzegać okresów przeglądów i serwisu podanych w podręczniku do silnika.

Po 2 godzinach pracy

- Pierwsza wymiana oleju silnikowego. Kolejne okresy wymiany patrz podręcznik silnika. Do spuszczenia oleju zastosować rynnę olejową lub szybki spust oleju (rysunek 20) (opcja).

Co 25 godzin pracy

- Wszystkie przeguby i łożyskowania (dźwignie obsługi, nastawianie wysokości zespołu tnącego, ..) posmarować kilkoma kroplami oleju lekkiego.

Co 2 miesiące

- Tylko dla typu 2:
Komory akumulatora dopełnić wodą destylowaną do wysokości 1 cm poniżej otworu wlewu.
- Opony napełnić powietrzem zgodnie z parametrami podanymi na ich obrzeżu. Opony bez parametrów na obrzeżu napełnić pod ciśnieniem 1,3 bar.

Co 50 godzin pracy

Rysunek 17

- Koła zespołu tnącego posmarować na gniazdach smarowych ich umocowania i łożyskach smarem wielozadaniowym za pomocą praski smarowej.

Wrazie potrzeby

Naładować akumulator:

Jeżeli urządzenie nie jest używane dłuższy czas, zaleca się wymontować akumulator z urządzenia i naładować go przed odstawieniem na okres przechowywania, a także co 2 miesiące w czasie przechowywania i przed ponownym uruchomieniem.

Wskazówka:

Przestrzegać wskazówek podanych w instrukcji obsługi prostownika do ładowania akumulatorów.

Wymienić bezpieczniki:

- Uszkodzone bezpieczniki wymienić na nowe o tym samym oporze.

Jeden raz na sezon

- Wszystkie przeguby i łożyskowania (dźwignie obsługi, nastawianie wysokości zespołu tnącego, ..) posmarować kilkoma kroplami oleju lekkiego.
- Wyczyścić świecę zapłonową i nastawić odległość elektrod, albo wymienić świecę zapłonową.
- W warsztacie specjalistycznym zlecić smarowanie tylnych osi kół specjalnym smarem (niezwilżalnym wodą).
- W warsztacie specjalistycznym zlecić ostrzenie lub wymianę noży tnących.

Odstawienie na przechowanie

Uwaga

Możliwość uszkodzenia urządzenia.

Urządzenie z ochłodzonym silnikiem przechowywać tylko w czystym i suchym pomieszczeniu.

Na czas dłuższego przechowywania, np. na zimę, koniecznie zabezpieczyć urządzenie przed korozją.

Po sezonie, albo na okres nieużywania urządzenia trwający dłużej niż 1 miesiąc należy:

- Wyczyścić urządzenie i zespół zbierania skoszonej trawy.

- W celu ochrony przed rdzą wszystkie części metalowe przetrzeć naoliwioną ścierką lub naoliwić olejem z rozpylacza.
- Akumulator naładować prostownikiem.
- Przy odstawieniu urządzenia na zimę wymontować akumulator, naładować i przechowywać go w suchym/chłodnym miejscu (chronić przed mrozem).
Co 4–6 tygodni i przed ponownym monatażem powtórzyć ładowanie.
- Spuścić paliwo (tylko na wolnym powietrzu) i odstawić silnik na przechowanie, jak opisano w podręczniku silnika.
- Opony napełnić powietrzem zgodnie z parametrami podanymi na ich obrzeżu. Opony bez parametrów na obrzeżu napełnić pod ciśnieniem 1,3 bar.
- Urządzenie przechowywać w czystym, suchym pomieszczeniu.

Gwarancja

W każdym kraju obowiązują warunki gwarancji wydane przez nasze przedstawicielstwo handlowe w tym kraju lub przez importera.

Ewentualne usterki urządzenia usuwane są w okresie gwarancji bezpłatnie, o ile spowodowane są one błędem materiałowym lub produkcyjnym. W przypadku roszczenia gwarancyjnego proszę zwrócić się do sprzedawcy lub najbliższego oddziału naszej firmy.

Informacja o silniku

Producent silnika odpowiada za wszystkie nieprawidłowości w pracy silnika w powiązaniu z mocą i wydajnością, pomiarem mocy, parametrami technicznymi, gwarancją i serwisem. Odpowiednie informacje można znaleźć w załączonym oddzielnym podręczniku użytkownika/obsługi silnika wydanym przez jego producenta.



Usuwanie drobnych usterek

Niebezpieczeństwo **Niebezpieczeństwo zranienia** **na skutek niezamierzonego** **włączenia silnika**

Proszę chronić się przed zranieniem. Przed wszystkimi pracami przy urządzeniu

- wyłączyć silnik,
- wyjąć kluczyk zapłonowy (jeżeli jest).
- Poczekać, aż wszystkie ruchome części ulegną całkowitemu zatrzymaniu, silnik musi być ochłodzony.
- Wtyczkę świecy zapłonowej zdjąć z silnika, aby uniemożliwić niezamierzone włączenie silnika.

Zakłócenia w pracy urządzenia spowodowane są często błachymi przyczynami, które użytkownik powinien poznać i częściowo samodzielnie usunąć. W razie wątpliwości można uzyskać pomoc w uprawnionym warsztacie specjalistycznym.

| Problem | Możliwa przyczyna(-y) | Środki zaradcze |
|---|--|--|
| Linka startowa nie daje się wyciągnąć. | Silnik jest uszkodzony. | Zlecić naprawę w autoryzowanym punkcie serwisowym. |
| Silnik nie włącza się. | Dźwignia gazu jest w nieprawidłowej pozycji. | Dźwignię ustawić w pozycji  lub dławik – CHOKE (jeżeli zimny silnik). Dźwignię ustawić w pozycji  /max. lub START (jeżeli ciepły silnik). |
| | Choke (ssanie) nie jest włączone. | Włączyć choke. |
| | Brak paliwa w zbiorniku. | Do zbiornika wlać czyste, świeże paliwo. |
| Silnik nie włącza się. | Nasadka świecy zapłonowej nie jest nałożona na świecę. | Włożyć wtyczkę |
| | Paliwo jest stare lub zanieczyszczone. | Wymienić na świeże paliwo. |
| | Filtr powietrza jest zanieczyszczony. | Wyczyścić filtr powietrza. |
| W przypadku kosiarki z rozrusznikiem elektrycznym: | Rozładowany akumulator. | Naładować akumulator |
| | Przewód jest uszkodzony. | Sprawdzić, czy przewód elektryczny jest w porządku. |
| Niezwykłe odgłosy (klekotanie, szczęknięcie, stukanie). | Śruby, nakrętki lub inne elementy mocujące są luźne. | Części zamocować prawidłowo, jeżeli odgłosy pozostaną: zwrócić się do autoryzowanego punktu serwisowego. |

| Problem | Możliwa przyczyna(-y) | Środki zaradcze |
|---|---|---|
| Urządzenie trzęsie, drgania. | Nóż jest luźny. | Zlecić w autoryzowanym punkcie serwisowym dokręcenie śruby mocującej nóż. |
| | Nóż jest uszkodzony. | Zlecić w autoryzowanym punkcie serwisowym wymianę noża. |
| | Nóż jest wyważony nieprawidłowo. | Zlecić w autoryzowanym punkcie serwisowym wymianę lub wyważenie noża. |
| | Elementy mocujące silnik są luźne. | Zlecić w autoryzowanym punkcie serwisowym prawidłowe zamocowanie silnika. |
| Nieczyste cięcie lub spadek liczby obrotów. | Trawa jest zbyt wysoka. | Nastawić większą wysokość cięcia, w razie konieczności kosić dwa razy. |
| | Nóż jest tępy. | Zlecić w autoryzowanym punkcie serwisowym wymianę lub naostrzenie noża. |
| | Za duża prędkość jazdy. | Nastawić mniejszą prędkość jazdy. |
| Ścięta trawa pozostaje na ziemi lub kosz/worek na trawę nie napęlnia się (tylko dla urządzeń ze zbieraniem trawy) | Trawa za mokra. | Zaczekać, aż trawa obeschnie. |
| | Otwór wyrzutowy jest zatkany. | Wyjąć wtyczkę z gniazdka sieciowego, usunąć przyczynę zatkania. |
| | Za mała moc silnika. | Trawnik częściej kosić, nastawić większą wysokość cięcia. |
| | Kosz jest pełny. | Wyłączyć kosiarkę, opróżnić kosz. |
| | Kosz jest zanieczyszczony. | Kosiarkę wyłączyć, wyczyścić otwory powietrza w koszu. |
| Napęd kół nie działa. | Pasek klinowy jest zerwany, albo sprzęgło uszkodzone. | Zlecić wymianę uszkodzonych części w autoryzowanym punkcie serwisowym. |

MTD Products Aktiengesellschaft



Industriestraße 23
D-66129 Saarbrücken
Germany

 ++ 49-6 80 57 90 •  ++ 49-6 80 57 94 42

AT

MTD Handelsgesellschaft mbH

Welser Straße 122
4614 Marchtrenk

 07 24 26 05 55
 07 24 26 05 54

DA

MTD Denmark ApS



Messingvej 22 C
8940 Randers SV

 87 11 91 00
 87 11 96 00

HU

MTD Hungária Kft



Dózsa György út 1
8248 Nemesvámos

 06 88 51 55 00
 06 88 50 55 20

BE NL L

MTD Benelux N.V.



Prins Albertlaan 96
B-8870 Izegem

 ++32-51 40 24 41
 ++32-51 40 37 75

FR

MTD International France



B.P. 453 Saint-Etienne du Rouvray
76806 Cedex

 02 32 91 94 32
 02 32 91 94 36

SV

MTD Trädgårdsmaskiner



Sätunavägen 3
52141 Falköping

 0 51 51 71 00
 0 51 57 11 41 4

DE

MTD Motorgeräte GmbH



Industriestraße 9-11
73054 Eislingen / Fils

 0 71 61 85 05 0
 0 71 61 85 05 70

EN

E.P.Barrus LTD



Launton Road
OX6 OUR Bicester, Oxfordshire

 0 18 69 36 36 36
 0 18 69 36 36 20

CH

MTD Schweiz AG



Allmendstraße 14
5612 Villmergen

 05 66 18 46 00
 05 66 18 46 09

PL

MTD Poland sp. z o.o.



Ul. Ogrodnicza 1
84-252 Orle

 058 57 20 701
 058 57 20 699

RUS

ООО «МТД Садовая Техника»

109651 Россия, Москва
Ул. Иловайская, дом 2Б
стр. 1, офис 12

 495 356 70 01
 495 356 70 01